

# 12' x 20' x 8' Round Top® Round Style Shelter Assembly Instructions

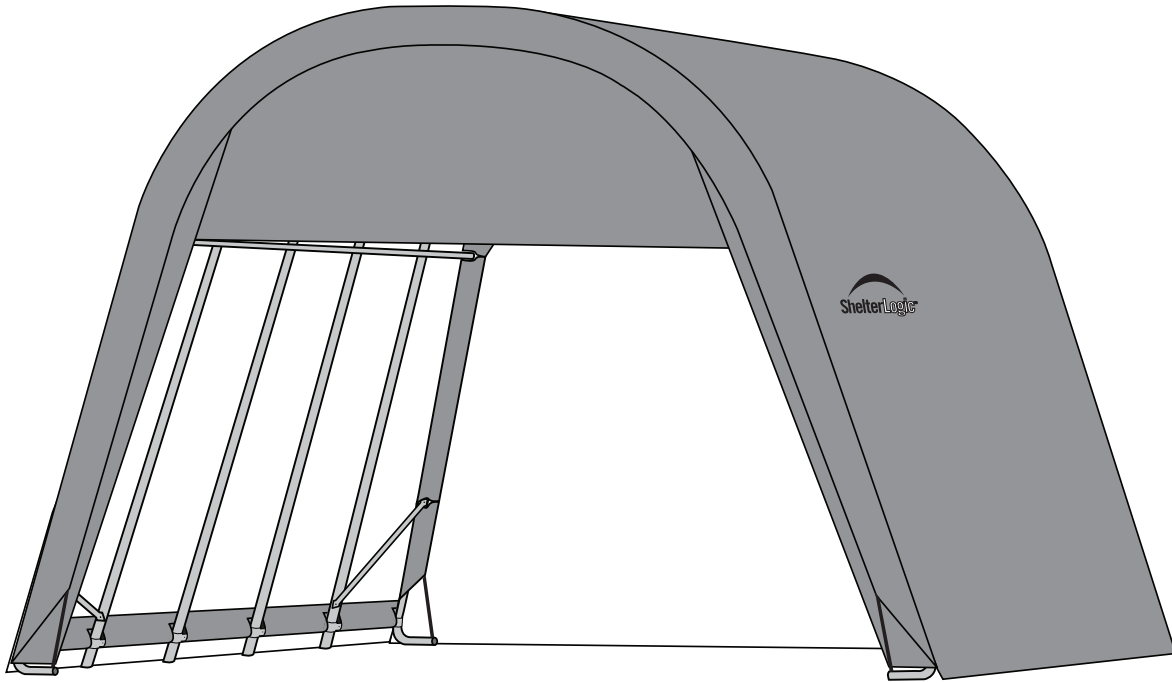

DESCRIPTION	MODEL #
12' x 20' x 8' RoundTop Garage® - Gray	71332
12' x 20' x 8' RoundTop Garage® - Green	71342

## RECOMMENDED TOOLS

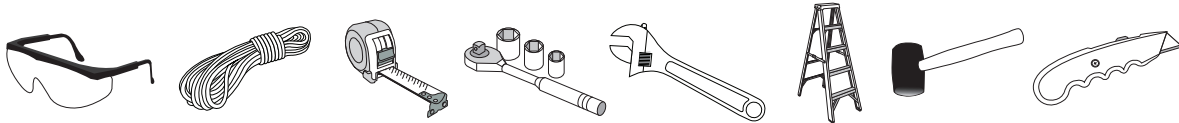

Please read instructions **COMPLETELY** before assembly. This shelter **MUST** be securely anchored. **THIS IS A TEMPORARY STRUCTURE AND NOT RECOMMENDED AS A PERMANENT STRUCTURE.**

**Before you start:** 3+ individual recommended for assembly, approximate time 2 hr.

**ShelterLogic®**  
150 Callender Road  
Watertown, CT 06795  
www.shelterlogic.com

**1-800-524-9970**

Canada:  
**1-800-559-6175**

## ATTENTION:

This shelter product is manufactured with quality materials. It is designed to fit the **ShelterLogic®**, LLC custom fabric cover included. **ShelterLogic®**, LLC Shelters offer storage and protection from damage caused by sun, light rain, tree sap, animal - bird excrement and light snow. Please anchor this **ShelterLogic®**, LLC structure properly. See manual for more anchoring details. Proper anchoring, keeping cover tight and free of snow and debris is the responsibility of the consumer. Please read and understand the installation detail, warnings and cautions prior to beginning installation. If you have any questions call the customer service number listed below. Please refer to the warranty card inside this package.

## DANGER:

Prior to installation, consult with all local municipal codes regarding installation of temporary shelters. Choose the location of your shelter carefully. **DANGER: Keep away from electrical wires.** Check for overhead utility lines, tree branches or other structures. Check for underground pipes or wires before you dig. DO NOT install near roof lines or other structures that could shed snow, ice or excessive run off onto your shelter. DO NOT hang objects from the roof or support cables.

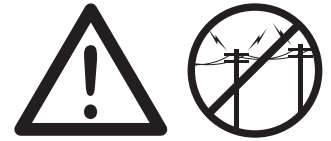

## WARNING:

Risk of fire. DO NOT smoke or use open flame devices (including grills, fire pits, deep fryers, smokers or lanterns) in or around the shelter. DO NOT store flammable liquids (gasoline, kerosene, propane, etc.) in or around your shelter. Do not expose top or sides of the shelter to open fire or other flame source.



## CAUTION:

Use **CAUTION** when erecting the frame. Use safety goggles during installation. Secure and bolt together overhead poles during assembly. Beware of pole ends.

## PROPER ANCHORING AND INSTALLATION OF FRAME:

### PROPER ANCHORING OF THE FRAME IS THE RESPONSIBILITY OF THE CONSUMER.

**ShelterLogic®**, LLC is not responsible for damage to the unit or the contents from acts of nature. Any shelter that is not anchored securely has the potential to fly away causing damage, and is not covered under the warranty. Periodically check the anchors to ensure stability of shelter. **ShelterLogic®**, LLC cannot be responsible for any shelter that blows away. **NOTE:** *Your shelter's cover can be quickly removed and stored prior to severe weather conditions.* If strong winds or severe weather is forecast in your area, we recommend removal of cover.

## REPLACEMENT PARTS, ASSEMBLY, SPECIAL ORDERS:

Genuine **ShelterLogic®**, LLC replacement parts and accessories are available from the factory, including anchoring kits for nearly any application, replacement covers, wall and enclosure kits, vent and light kits, frame parts, zippered doors and other accessories. All items are shipped factory direct to your door.

## QUESTIONS - CLAIMS - SPECIAL ORDERS? CALL OUR CUSTOMER SERVICE HOTLINE:

U.S. CUSTOMER SERVICE: 1-800-524-9970 INTERNATIONAL CUSTOMER SERVICE: 001-860-945-6442 CANADA CUSTOMER SERVICE: 1-800-559-6175

HOURS OF OPERATION: MON-FRI 8:30AM-8:00PM EST, SAT-SUN 8:30AM-5:00PM EST.

## CARE AND CLEANING:

A tight cover ensures longer life and performance. Always maintain a tight cover. Loose fabric can accelerate deterioration of cover fabric. Immediately remove any accumulated snow or ice from the roof structure with a broom, mop or other soft-sided instrument. Use extreme caution when removing snow from cover- always remove from outside the structure. DO NOT use hard-edged tools or instruments like rakes or shovels to remove snow. This could result in punctures to the cover. DO NOT use bleach or harsh abrasive products to clean the fabric cover. Cover is easily cleaned with mild soap and water.

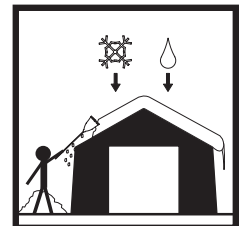











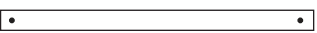
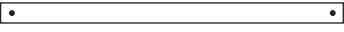
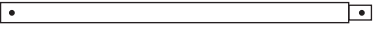









## WARRANTY:

This shelter carries a full limited warranty against defects in workmanship. **ShelterLogic®**, LLC warrants to the Original Purchaser that if properly used and installed, the product and all associated parts, are free from manufacturer's defects for a period of:

### 1 YEAR FOR COVER FABRIC, END PANELS AND FRAMEWORK

Warranty period is determined by date of shipment from **ShelterLogic®**, LLC for factory direct purchases or date of purchase from an authorized reseller, (please save a copy of your purchase receipt). If this product or any associated parts are found to be defective or missing at the time of receipt, **ShelterLogic®**, LLC will repair or replace, at it's option, the defective parts at no charge to the original purchaser. Replacement parts or repaired parts shall be covered for the remainder of the Original Limited Warranty Period. All shipping costs will be the responsibility of the customer. Parts and replacements will be sent C.O.D. You must save the original packaging materials for shipment back. If you purchased from a local dealer, all claims must have a copy of original receipt. After purchase, please fill out and return warranty card for product registration. Please see warranty card for more details.

# 12' x 20' x 8' RoundTop® Garage Parts List - Model # 71332 or 71342

Description of Parts:	Quantity	Part #
 Cover Cross Rail 45 <sup>3</sup> / <sub>4</sub> in.	10	10110
 Cross Rail 48 <sup>1</sup> / <sub>2</sub> in.	3	02031
 Cross Rail, Swedge 50 <sup>1</sup> / <sub>2</sub> in.	12	02030
 Middle Upright Tube 56 in.	8	10273
 Wind Brace (Flat Ends) 55 <sup>1</sup> / <sub>2</sub> in.	2	10205
 Bent Corner Leg	4	10226
 Side Bend Plain 80 in.	6	10225
 Side Bend Swedged 80 in.	6	10224
 Cover - Gray (for model # 71332)	1	2A1113
Cover - Green (for model # 71342)	1	2A1114
 Double-Zipper Door - Gray (for model # 71332)	2	2E1013
Double-Zipper Door - Green (for model # 71342)	2	2E1014
 ShelterLock™ Stabilizer Block	12	800260
 Ratchet Clamp	8	10040
 Half-Clamps for Middle Legs	16	10111
 Half-Clamps for Corner Legs	8	10112
 Bolts <sup>1</sup> / <sub>4</sub> x 3 in. (For Cross Rail)	14	10210
 Round Head Bolts <sup>1</sup> / <sub>4</sub> x 3 in. (Top)	4	802630
 Bolts <sup>1</sup> / <sub>4</sub> x 2 in. (For Frame)	24	10114
 Bolts <sup>1</sup> / <sub>4</sub> x 1 <sup>5</sup> / <sub>8</sub> in. (For Clamps)	20	10115
 Nut <sup>1</sup> / <sub>4</sub> in.	62	01010
 Bolt Caps	16	10150
 Base Feet	8	10270
 30 in. Auger Anchors (Temporary) Cable - 1 ft. Length Cable Clamps	6 6 6	00822 10015 10016

# 1. ASSEMBLE END RIB

Secure all bolts with 1/4" Nuts (01010)

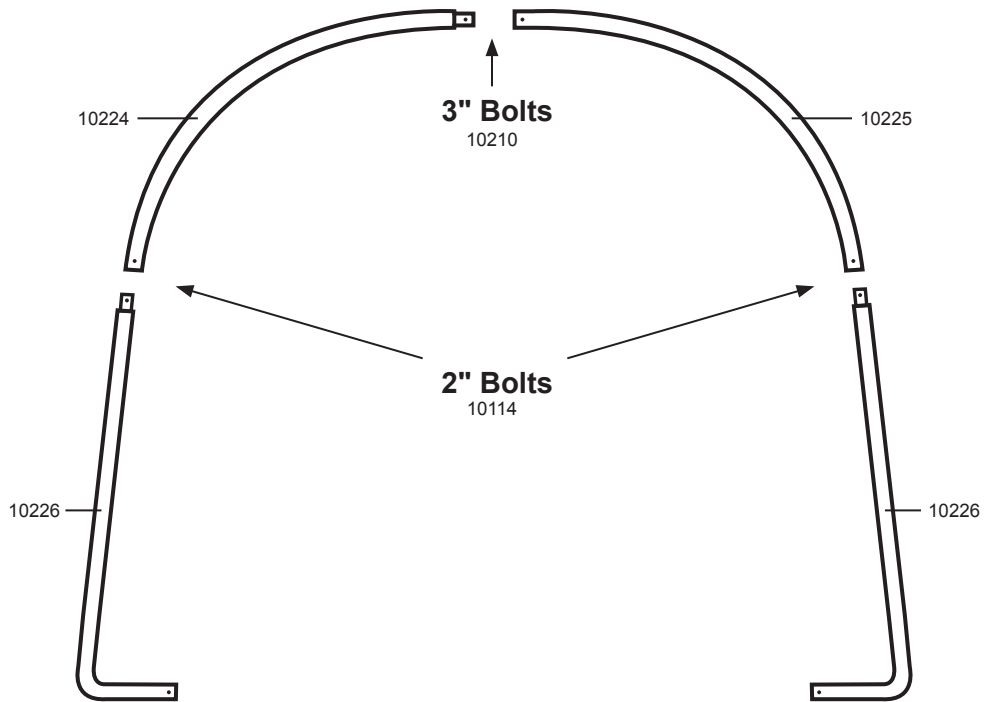

# 2. ASSEMBLE MIDDLE RIBS

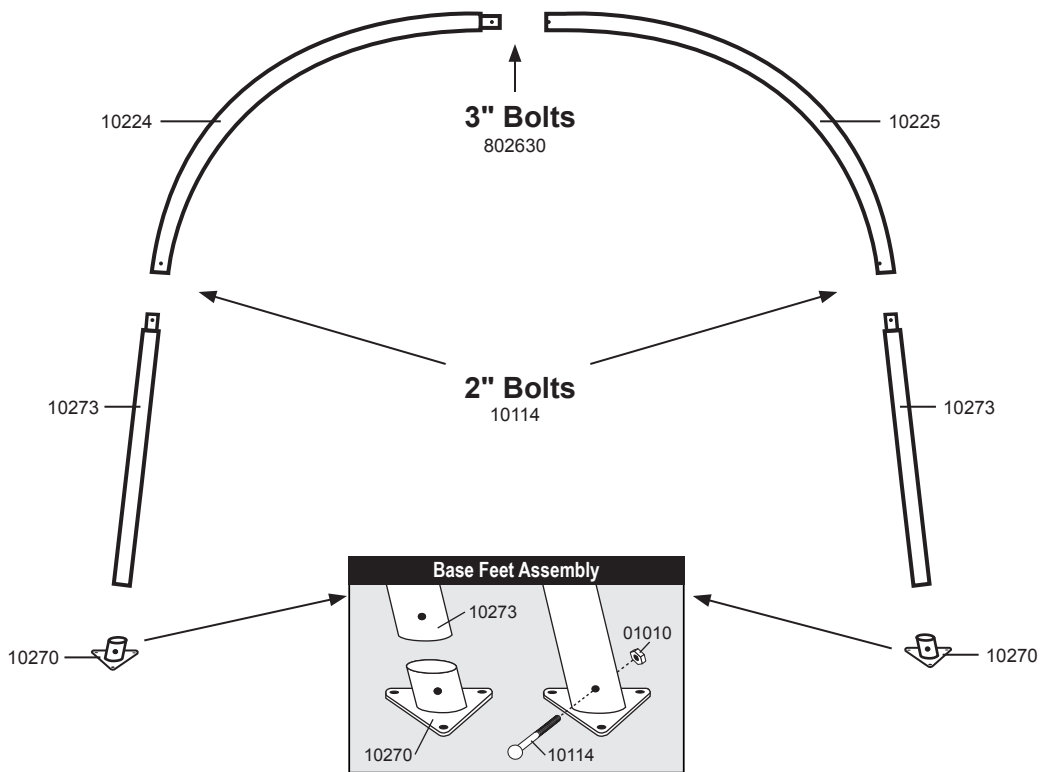

### 3. ATTACH CROSS RAILS AND WIND BRACES

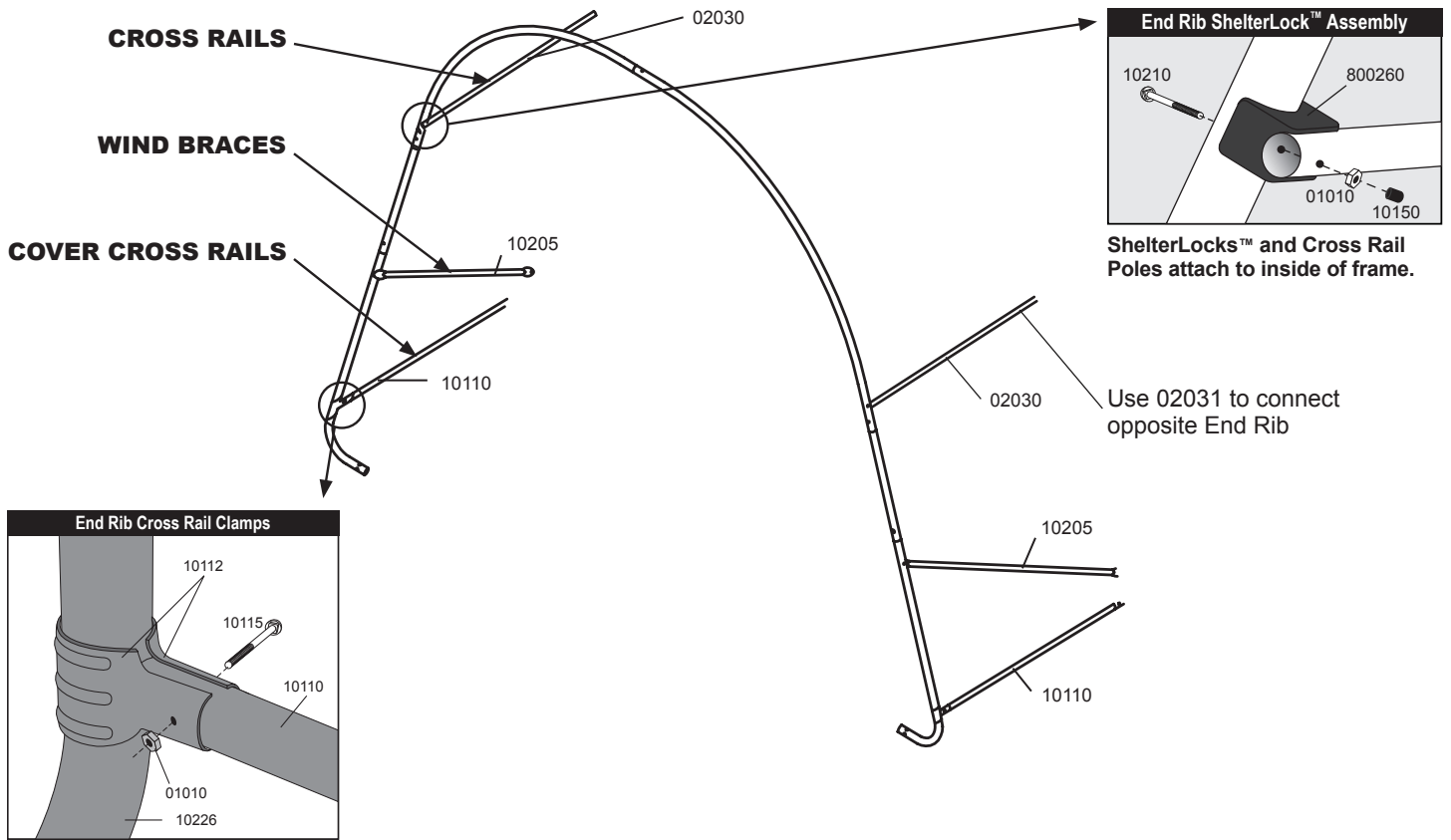

### 4. ATTACH MIDDLE RIBS TO END RIB

Repeat Step 4 for the remaining middle ribs.  
Repeat Step 3 for the final end rib.

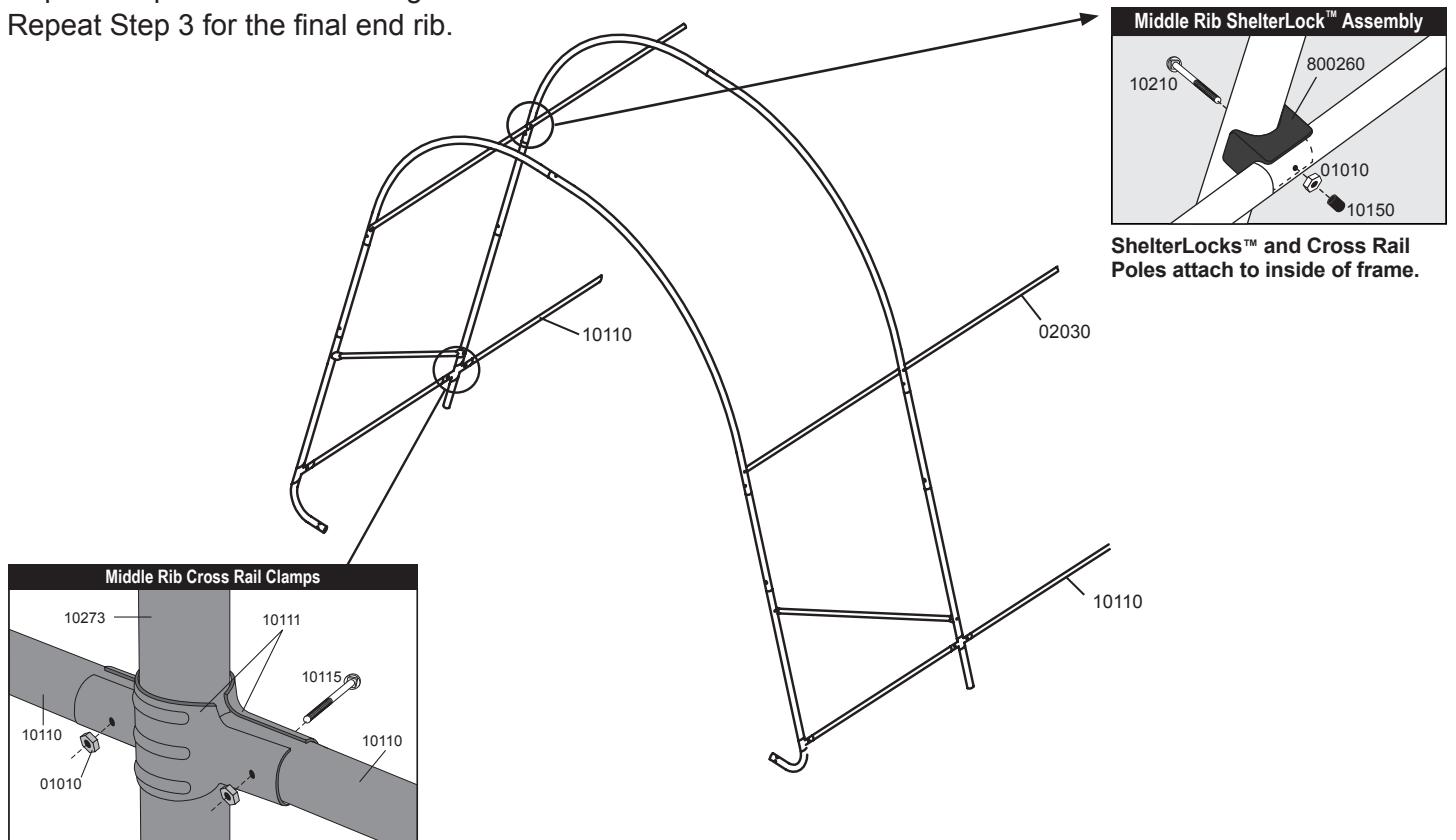

## 5. ATTACH TOP CROSS RAILS

Install the top cross rail over the middle ribs and underneath end ribs.

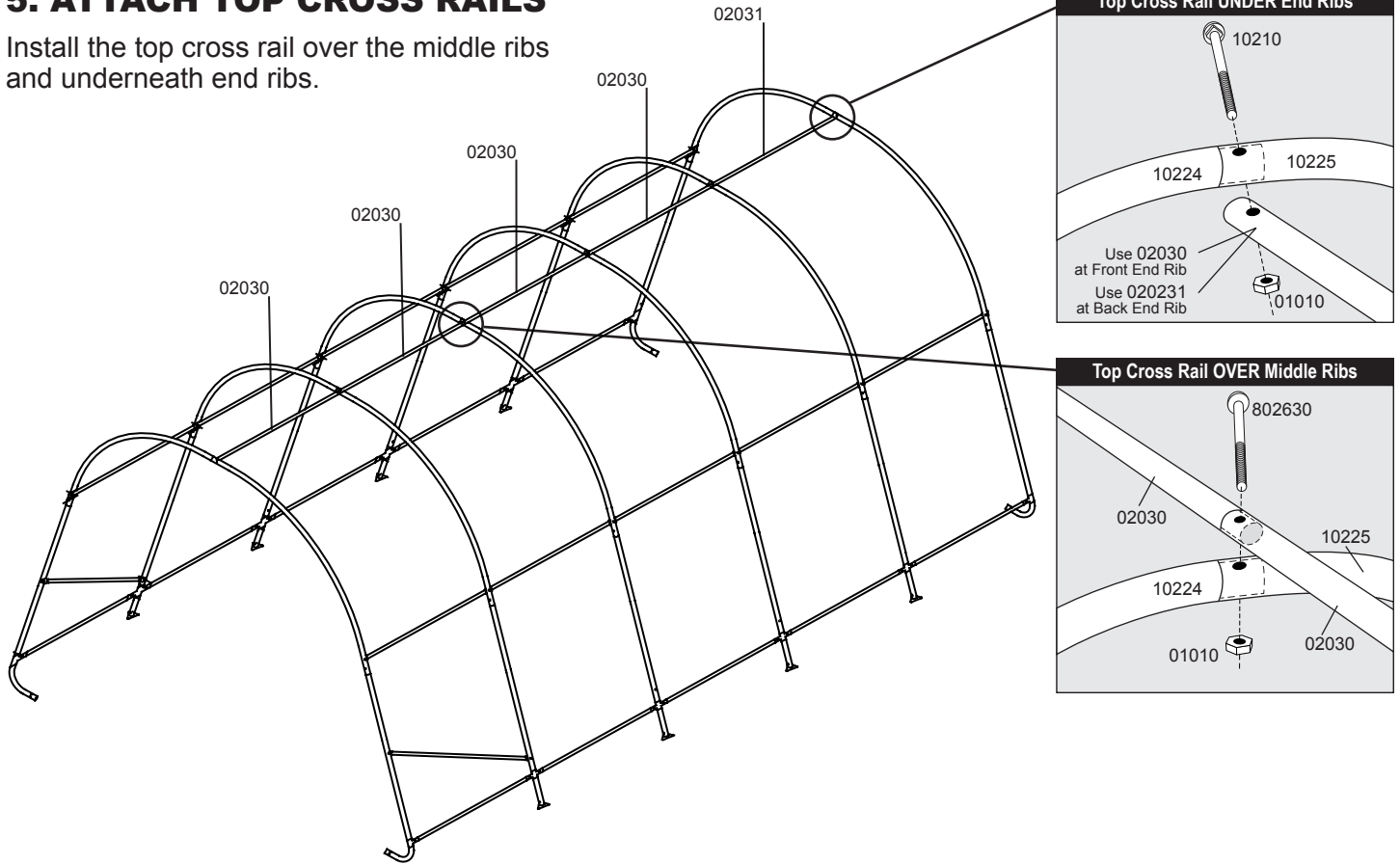

## 6. PROPERLY ANCHOR FRAME

**A.** Anchors must be placed inside shelter at the corners of the shelter. Insert a 3/4" pipe or steel rod, through the eyelet of the auger and screw the anchor into the ground until the eyelet is sticking out of the ground by 1-2" so it can be anchored to the legs.

*If ground is too hard, dig a hole with a shovel or post hole tool. **Optional:** Fill with cement.*

**B.** Wrap cable provided through the eyelet of the anchor and around the frame as indicated in figure. Secure the cable with the clamps provided.

### NOTE:

**30" Augers are for temporary use only!**  
For best results ShelterLogic recommends using our Easy Hooks (#10036 4-pack, #10035 6-pack, or #10038 8-pack) for a stronger, more secure installation.

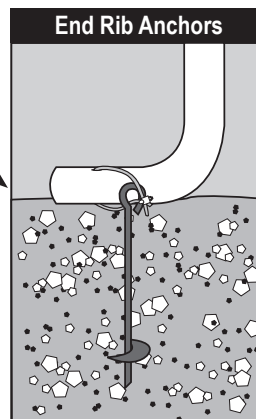
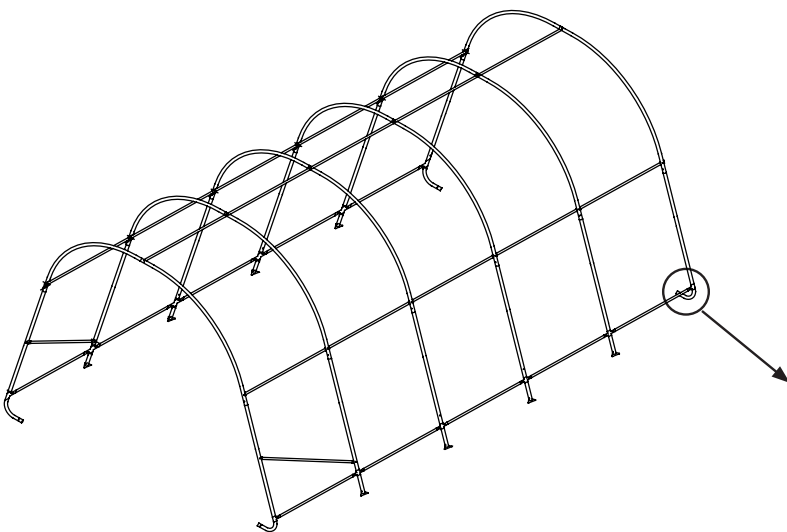

Call 1-800-524-9920  
or visit  
[www.shelterlogic.com](http://www.shelterlogic.com) for  
more information.

### WARNING:

*Serious injury to persons or property could result if cover is installed and shelter is not anchored and is left unattended. Shelter must be securely anchored.*

## 7. DOOR AND SOLID END PANEL INSTALLATION

- A. Hold end panel at the top center with white inner surface facing inside of the shelter. Wrap the edges of the fabric panel around the end rib and pass the rails through the pre made slits in the fabric.
- B. Disconnect top rail from the end rib. The top cross rail should pass through the slit in the fabric, and be inbetween the webbing and rib frame. Cut slit as needed to get cover tight.

*Repeat Step B for side cross rails and wind braces.*

- C. At the bottom, where the webbing exits the pocket on each side of end panel, pull webbing to remove the slack. **Be careful not to pull the webbing through the other side of the webbing pocket.**
- D. Insert the "S"- Hook on ratchet into hole on the leg bend. Insert the webbing into the spindle of the ratchet and pull tight. Wind the ratchet so that the webbing overlaps itself.

*Position the end panel so that it is centered on the building before fully tightening the end panel.*

- E. Tighten ratchets, alternating from one side to the other, until the end panel is tight.

**Zipper Door Panels: Zippers must be closed when tightening end panel.**

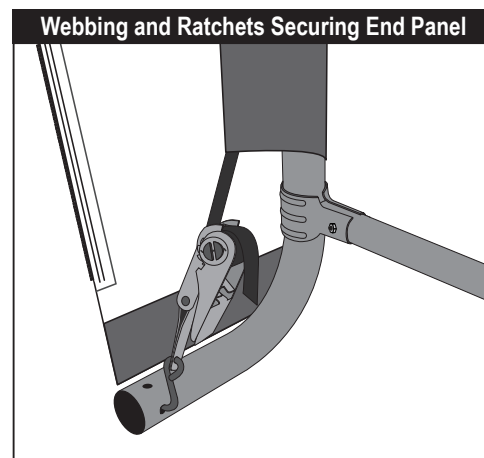
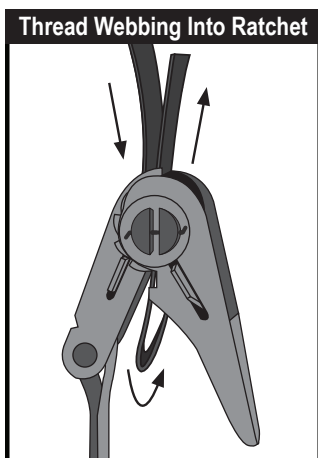
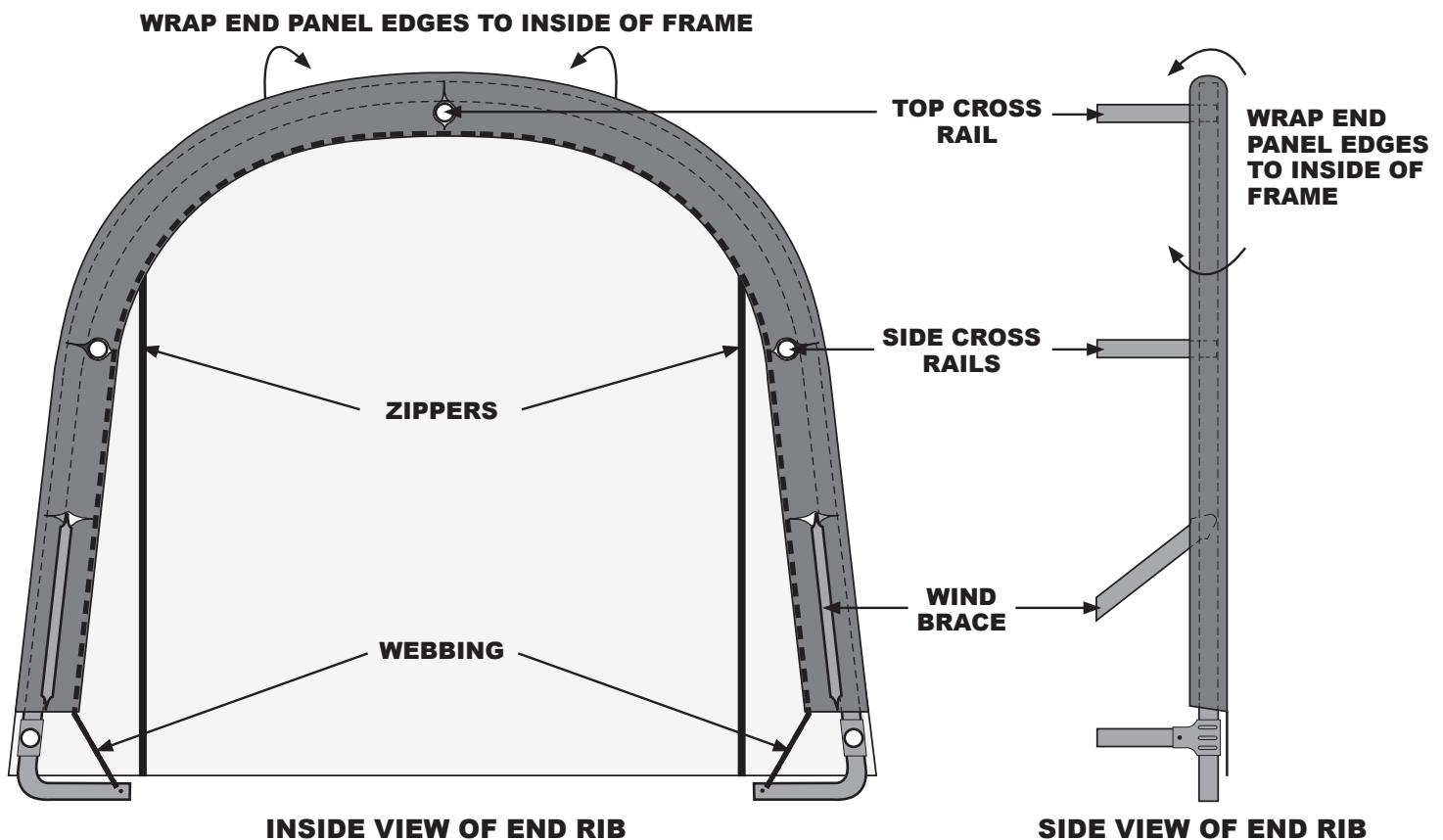

## 8. INSTALLING COVER AND COVER RAILS:

- A. Lay the cover on the ground next to the frame with inside of the cover (the side with the pipe pockets) facing down and the webbing on the front and rear of the corner of the building. Pull cover over the frame.
- B. Insert the "S"- Hook on ratchet into hole on the leg bend. Insert the webbing into the spindle of the ratchet and pull tight. Wind the ratchet so that the webbing overlaps itself.
- C. Disassemble cover rails and slide through fabric pockets at each leg and reattach with clamps to each leg. Repeat this on other side. Push down on cover rails to tighten cover, before tightening bolts completely.
- D. Check and tighten Ratchets and Cross Rails monthly to ensure the cover is tight.

**NOTE:** The *ShelterLogic™* logo should be oriented as shown below.

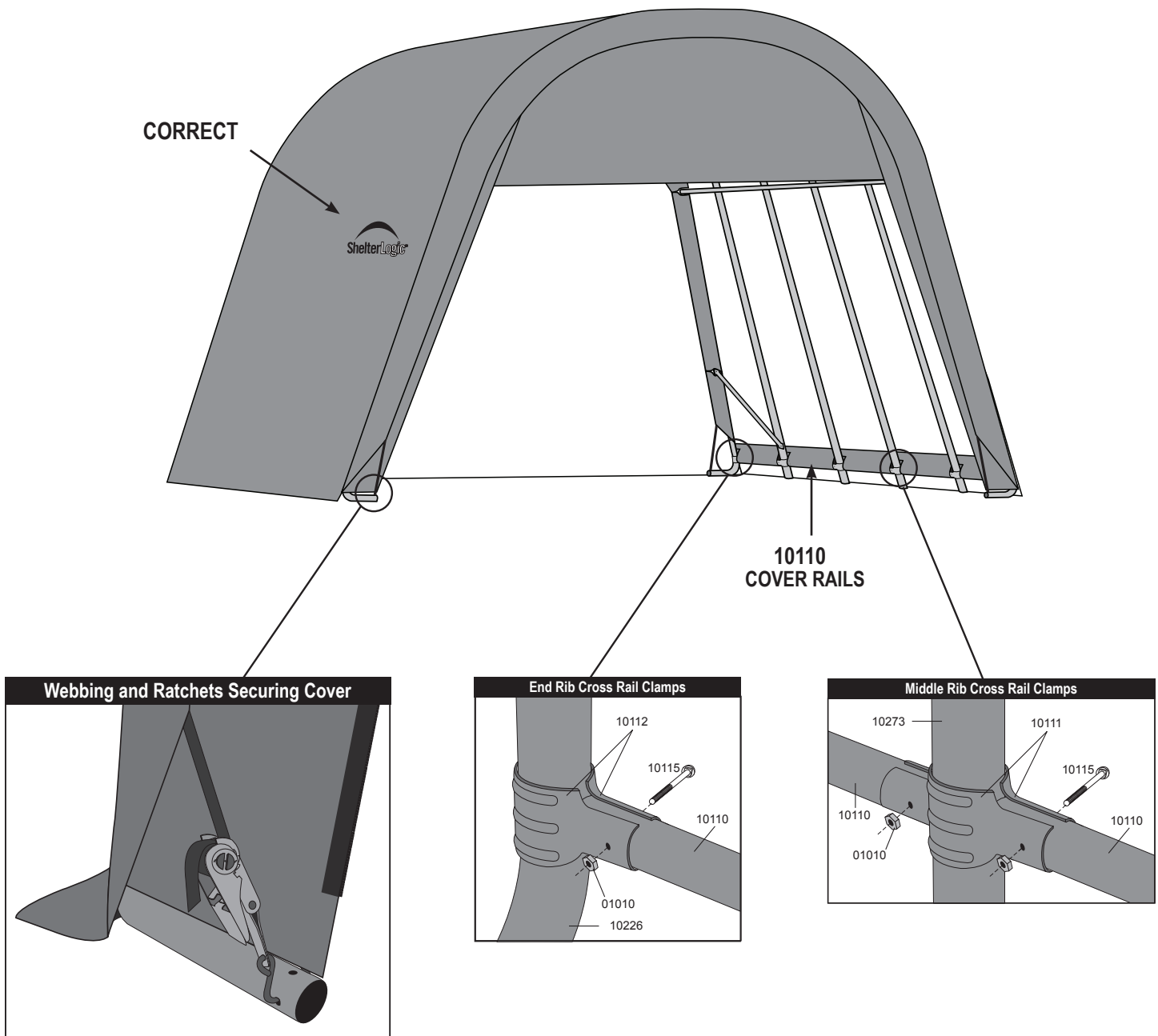

# 3,7 x 6,1 x 2,4m Round Top®

## ABRI DE STYLE ROND

LES TRADUCTIONS FRANÇAISES D'INSTRUCTION D'ASSEMBLAGE

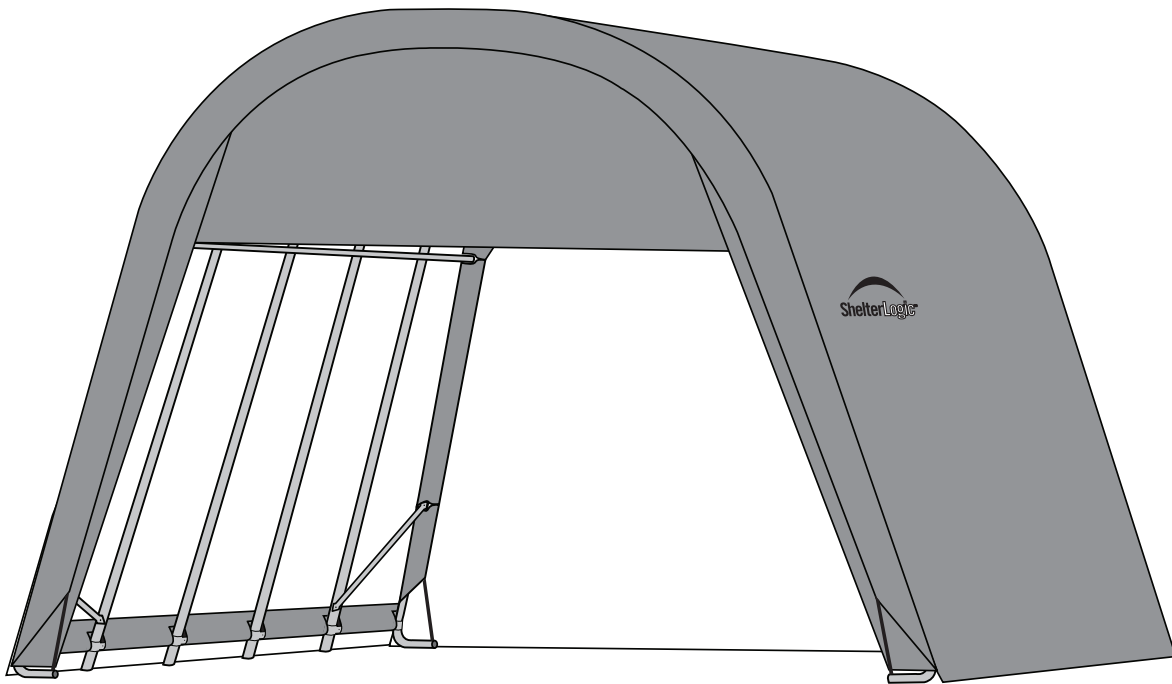

DESCRIPTION	MODÈLE N°
12' x 20' x 8' RoundTop® Abri - Gris	71332
12' x 20' x 8' RoundTop® Abri - Vert	71342

### OUTILS RECOMMANDÉS

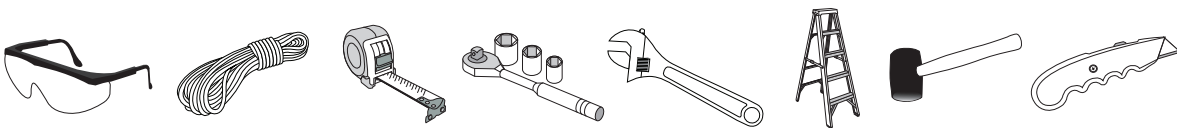

Lire **TOUTES** les instructions avant de monter. Cet abri **DOIT** être bien ancré.  
Ceci est une structure temporaire, il n'est pas recommandé d'en faire une structure permanente.

Avant de commencer: Il faut 2+ personnes ou plus pour le montage qui prend environ 3heures.

  
**ShelterLogic®**  
150 Callender Road  
Watertown, CT 06795  
www.shelterlogic.com

**1-800-524-9970**

Canada:  
**1-800-559-6175**

## ATTENTION:

Ce produit Shelter est conçu avec des matériaux de la plus haute qualité. Il est conçu pour être utilisé avec la toile fabriquée par ShelterLogic. **ShelterLogic®**, LLC offre un abri et une protection contre les faits malfaisants du soleil, une pluie légère, la sève des arbres, les excréments animaliers et une légère tomber de neige. S'il vous plaît ancrez la structure **ShelterLogic®**, LLC d'une manière correcte. Un ancrage correcte, garder la toile bien tendue et sans accumulation de neige et sans débris est la responsabilité du consommateur. Prenez bien soin de lire et de comprendre les détails de l'installation, les remarques et avertissements avant l'installation finale du produit. Si vous avez des questions appeler le service clientèle afficher sur la première page de votre manuel d'installation. Aussi référencez-vous à la carte de garantie fournie avec votre achat.

## DANGER:

Choisissez avec soin l'emplacement de l'abri. **Danger: Installez à distance de fils électrique.** Faites attention aux lignes à haute tension, branches d'arbre et autre structure. NE PAS installer près de toits, ou tout autres structures des quels de la neige, glace, ou eau excessive pourrait tomber sur l'abri. Ne pas pendre d'objet sur labri.



## ATTENTION:

Risque de feu. NE PAS fumer ou utiliser des outils à flamme ouverte (barbecue, friteuse, fumeurs ou lanternes) dans ou aux alentours de l'abri. NE PAS stocker de liquide inflammable (gazoline, kérosène, propane, etc.) dans ou aux alentours de votre abri. N'exposer pas le toit ou les cotes à une flamme ouverte ou toute autre source de feu.



## AVERTISSEMENT:

Soyez très prudent pendant la construction de la charpente. Utilisez des lunettes de protection pendant la durée de l'installation. Sécurisez et boulonnez ensemble tout les tubes de la toiture pendant l'assemblage. Attention au bout des tuyaux.

## MISE EN GARDE:

### L'ANCRAGE CORRECT DE LA PORTE AUTOMATIQUE EST LA RESPONSABILITÉ DU CONSOMMATEUR.

**ShelterLogic®**, LLC n'est pas responsable pour tout dommage à l'unité. Toute porte automatique qui n'est pas ancrée correctement et de façon sécuriser a le potentiel d'être endommager, et ne sera pas couvert sous la garantie. Vérifier les ancrés et la charpente de façon périodique pour s'assurer de la stabilité. **REMARQUE:** *La couverture de votre abri peut être rapidement enlevé et stocker avant des conditions météorologiques sévères. Si des vents forts ou des conditions sévères sont annoncées, nous recommandons d'enlever la couverture.*

## PIÈCES DE REMPLACEMENT. ASSEMBLAGE. COMMANDES SPÉCIALES:

Des pièces de rechange **ShelterLogic®**, LLC et accessoires sont disponible direct de l'usine, inclus sont des kits d'ancrages, couverture de rechange, panneau et kit d'enclosure, kit de lumière et de ventilation, tube de charpente, portes à glissières et autres accessoires. Tous sont envoyés direct de l'usine à votre domicile.

### QUESTIONS – RÉCLAMATIONS – COMMANDES SPÉCIALES? APPELER NOTRE SERVICE CLIENTÈLE:

SERVICE CLIENTÈLE US: 1-800-524-9970 SERVICE CLIENTÈLE INTERNATIONAL: 001-860-945-6442 SERVICE CLIENTÈLE CANADIEN: 1-800-559-6175

HEURES D'OPÉRATIONS: LUNDI – VENDREDI: 8:30AM – 8:00PM EST, SAMEDI – DIMANCHE: 8:30AM – 5:00PM EST.

## ENTRETIEN ET NETTOYAGE:

Une couverture bien tendue assurera une vie plus longue et de meilleur performances. Toujours maintenir la couverture bien tendue. Une couverture mal tendue peut accélérer la détérioration de la couverture. Enlever du toit toute accumulation de neige ou de glace immédiatement avec l'aide d'un balai, d'un balai serpillère ou autre instrument à bord doux. Garder le raille propre et sans débris. NE PAS utiliser d'eau de javèle ou autre produits nettoyant abrasive pour nettoyer la couverture. Le panneau de porte peut être facilement nettoyé avec de l'eau et du savon. NE PAS utiliser des outils a bord coupant, ou des instruments comme râteau ou pelle pour enlever la neige. Cela pourrait trouer la couverture. N'utiliser pas d'eau sous haute pression.

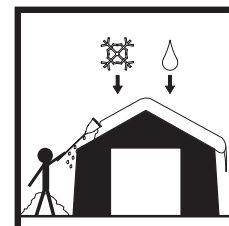











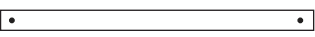
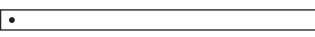
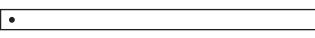
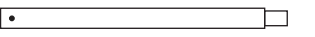
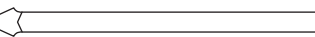
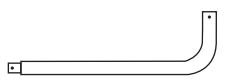



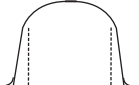

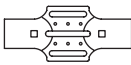

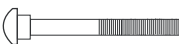
## GARANTIE:

Comprend une garantie limitée contre les défauts de fabrication. **ShelterLogic®**, LLC garantie aux propriétaires que si utiliser et installer de façon correcte, le produit et toutes pièces associer, seront sans défauts de fabrication pour une période de:

### 1 AN POUR LA COUVERTURE, LES PANNEAUX AVANT ET ARRIERE ET LA CHARPENTE.

La période de garantie est déterminer par la date d'envoi de l'usine de **ShelterLogic®**, LLC, pour les commandes directes, ou par la date d'achat d'un distributeur autoriser à la vente. (S'il vous plaît conserver la copie de votre reçu d'achat). Si ce produit ou toutes pièces associées sont défectueuses ou manquantes au moment de la réception, **ShelterLogic®**, LLC réparera ou remplacera, à sa discrétion, les pièces défectueuses sans frais au consommateur. Les pièces de remplacement ou pièces réparées seront couvertes pour le reste de la garantie original limitée. Tout frais de port sera la responsabilité du consommateur. Pièces et remplacements seront envoyés en COD. Vous devez conserver l'emballage original pour les renvois. Si vous acheter dans un distributeur local, toutes réclamations doivent être accompagné du reçu d'achat. Après l'achat, remplissez et renvoyez la carte de garantie pour enregistrer le produit. Voir carte de garantie pour plus de détails.

# 3,7 x 6,1 x 2,4m RoundTop® Abri Liste des Parties - Modèle n° 71332 ou 71342

Description des Prouits:		Quantité	Partie #
	Tube de Couverture 45 3/4 in. / 116,2 cm	10	10110
	Tube transversal 48 1/2 in. / 123,2 cm	3	02031
	Cross Rail, Swedge 50 1/2 in. / 128,3 cm	12	02030
	Tube vertical du milieu 56 in. / 142,2 cm	8	10273
	Renfort contre vent (plat extrémité) 55 1/2 in. / 141 cm	2	10205
	Tube de pied courbé	4	10226
	Tube courbé de côté 80 in. / 203,2 cm	6	10225
	Tube courbé à bout raffiner 80 in. / 203,2 cm	6	10224
	Couverture - Gris (pour modèle # 71332)	1	2A1113
	Couverture - Vert (pour modèle # 71342)	1	2A1114
	Porte avec 2 fermetures à glissière - Gris (pour modèle # 71332)	2	2E1013
	Porte avec 2 fermetures à glissière - Vert (pour modèle # 71342)	2	2E1014
	Bloque Stabilisateur ShelterLock™	12	800260
	Cliquet	8	10040
	4-voie Demi-pinces pour pieds du milieu	16	10111
	3-voie Demi-pinces pour pieds du coin	8	10112
	Boulons 1/4 x 3 in. / 6,4 x 76,2 mm (pour le tube transversal)	14	10210
	Boulou à tête ronde 1/4 x 3 in. / 6,4 x 76,2 mm	4	802630
	Boulon 1/4 x 2 in. / 6,4 x 50,8 mm (pour la charpente)	24	10114
	Boulon 1/4 x 1 5/8 in. / 6,4 x 41,3 mm (pour serre tube)	20	10115
	Écrous de 1/4 in. / 6,4 mm	62	01010
	Chapeau à boulon	16	10150
	Pieds	8	10270
	30 in. / 76,2 cm Ancres Vrilles (Provisoire)	6	00822
	Câble - 1 ft. / 30 cm Longueur	6	10015
	Pincettes de câble	6	10016

# 1. ASSEMBLEZ L'OSSATURE DU BOUT

Sécurisez toutes les visses avec des boulons (01010) de 6,4mm (1/4 po)

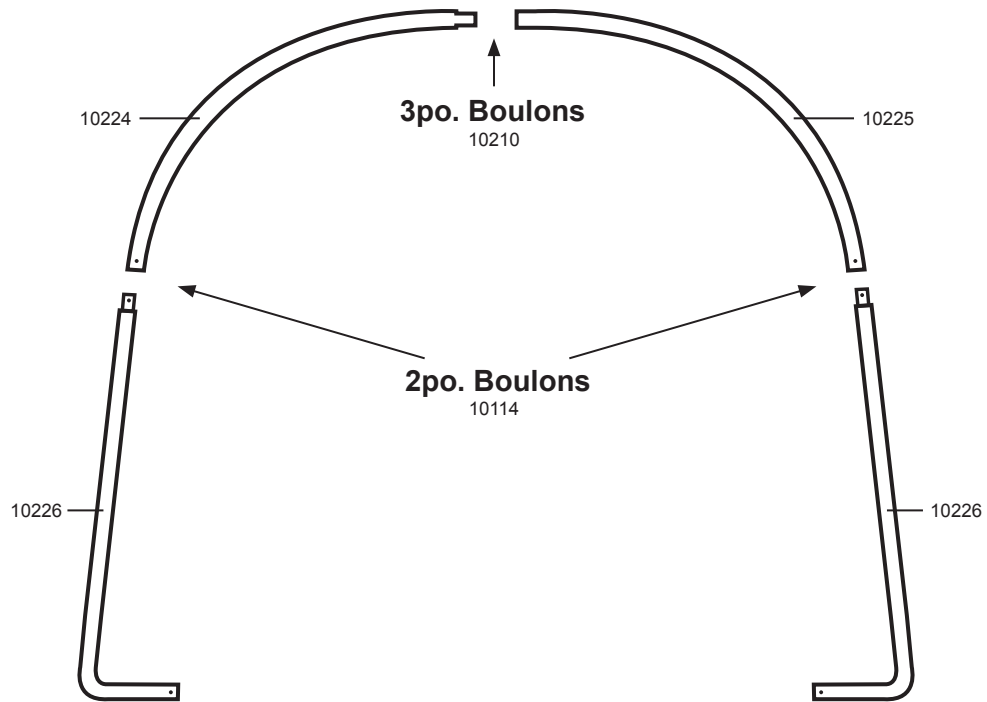

# 2. ASSEMBLEZ LES OSSATURES DU MILIEU

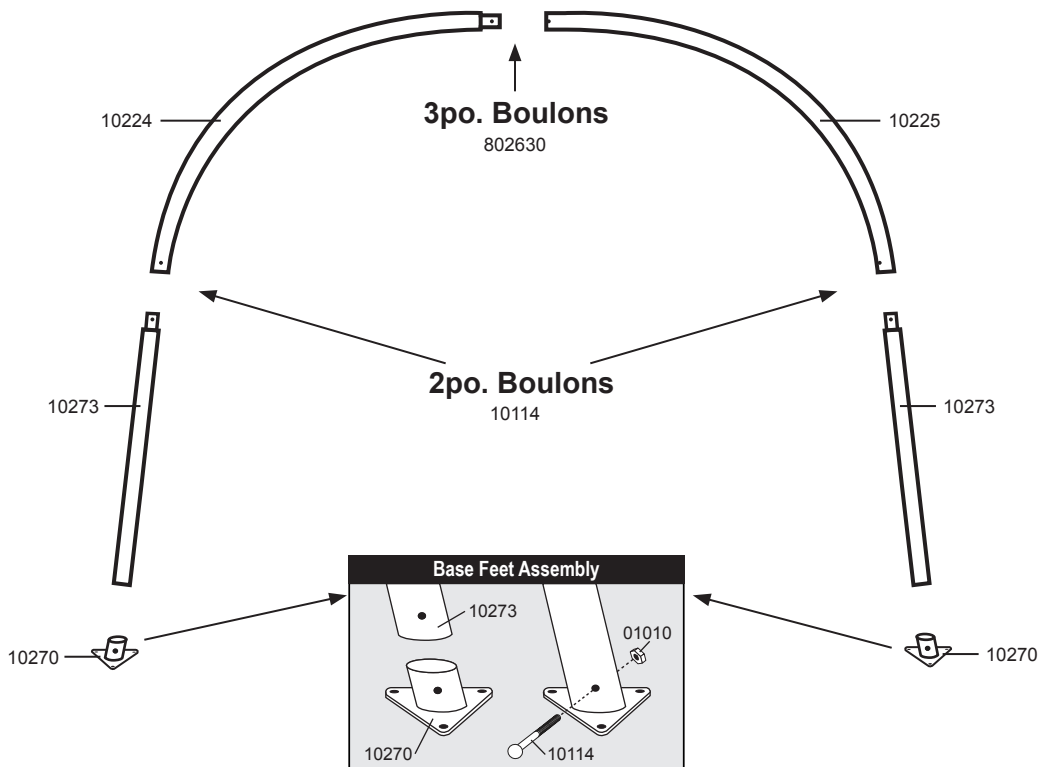

### 3. ATTACHEZ LES TUBES HORIZONTAUX ET RENFORT CONTRE VENT

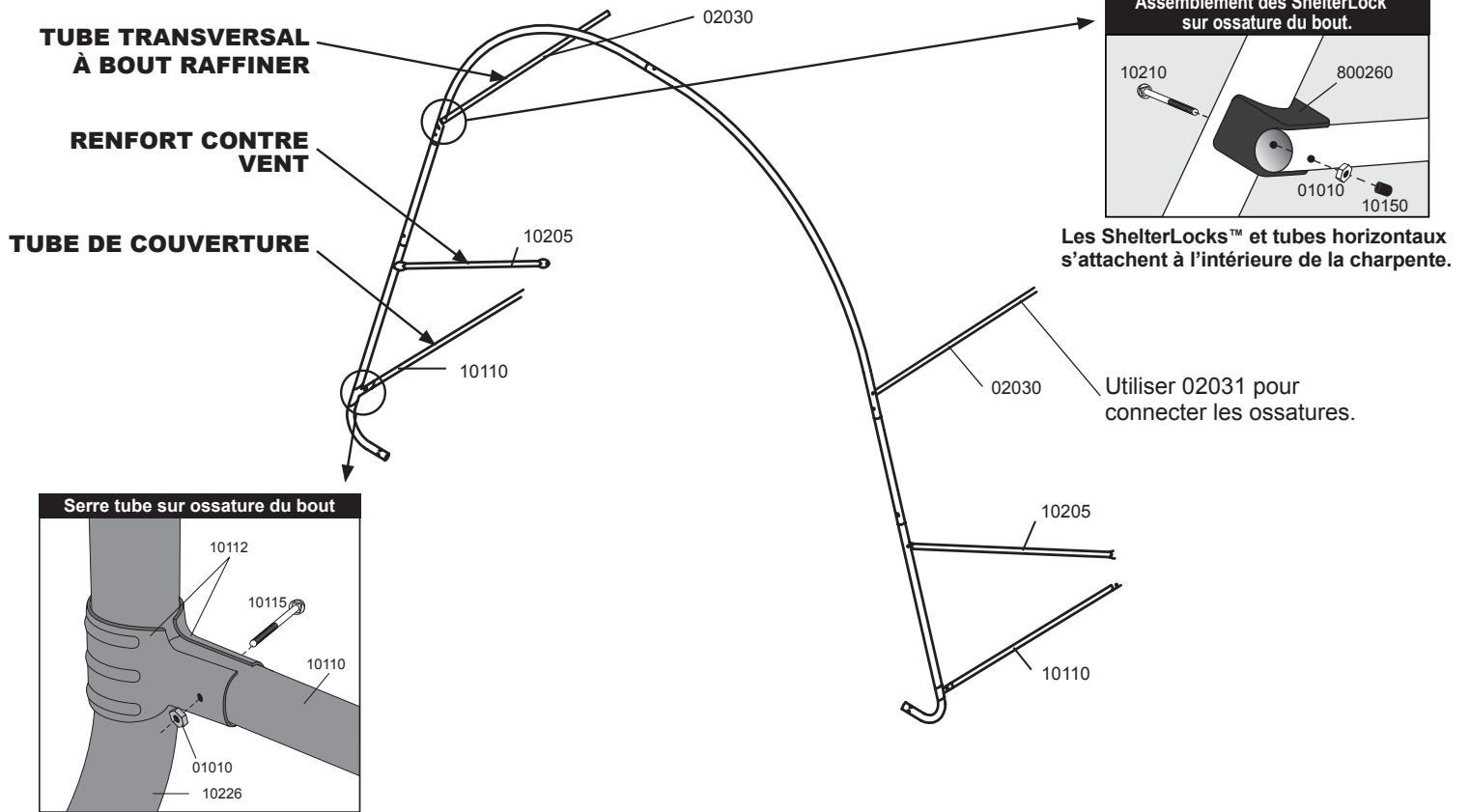

### 4. ATTACHER LES OSSATURE DU MILIEU AUX OSSATURES DU BOUT

Répéter l'étape 4 pour le reste des ossatures du milieu.

Répéter l'étape 3 pour la dernière ossature du milieu.

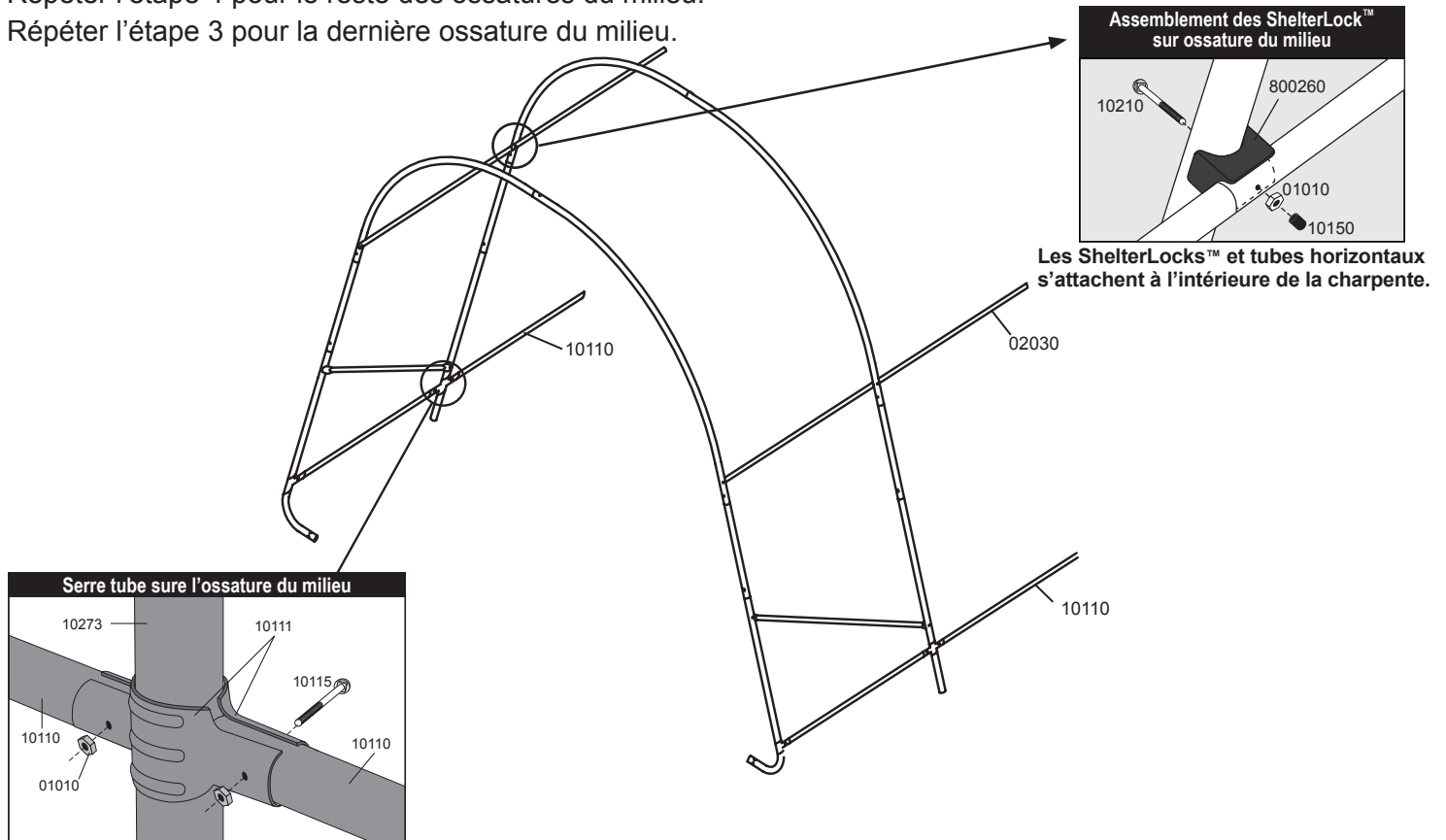

## 5. ATTACHEZ LES TUBES HORIZONTALS SUPERIEUR

Installez le tube horizontal supérieur par-dessus les ossatures du milieu et en dessous des ossatures des bouts.

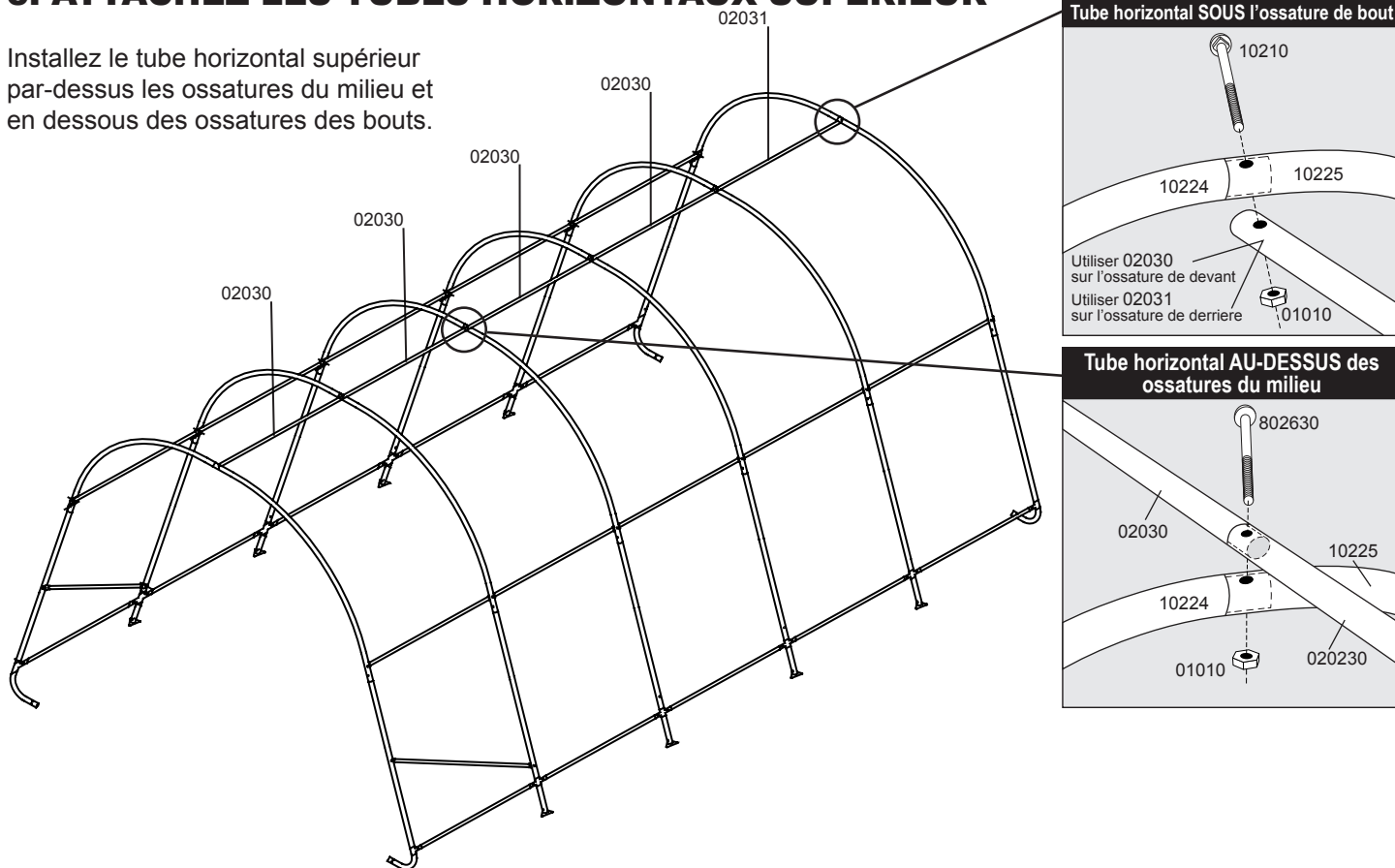

## 6. INSTALLER LES ANGRES

**A.** Les ancrs doivent être placés à l'intérieur de l'abri. Commencer aux coins. Insérer une barre de diamètre de 3/4" dans l'œillet de l'ancre et visser la dans le sol.

*Si le sol se trouve trop dur, creuser un trou avec une pelle ou une pelle à poteau. **Optionnel:** Remplissez avec du ciment.*

**B.** Passer le câble fourni dans l'œillet de l'ancre et autour de la charpente. Sécuriser le câble avec les étaux fournies.

### REMARQUE:

Les ancrs foreuses de 30 po sont pour utilisation temporaire uniquement! Pour de meilleurs résultats, Shelterlogic recommande l'utilisation de nos ancrs "Easy Hooks" (#10036 paquet de 4, #10035 paquet de 6, ou #10038 paquet de 8) pour une installation plus solide et sécurisée.

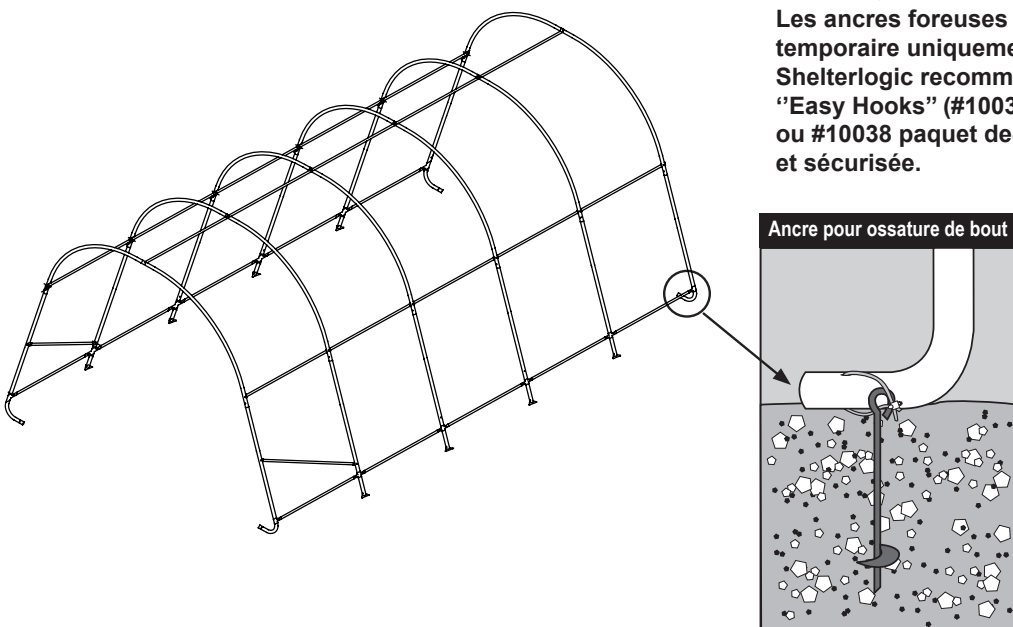

Appeler le 1-800-524-9920  
ou visitez  
[www.shelterlogic.com](http://www.shelterlogic.com)  
pour plus d'information.

### AVERTISSEMENT:

De sérieuses blessures peuvent arriver si la couverture est installée alors que l'abri n'est pas ancré. L'abri doit être ancré de façon sécurisée.

## 7. INSTALLATION DES PANNEAUX AVANT ET ARRIERE

- A. Prenez le panneau en haut et au milieu avec le coté blanc vers l'intérieur de l'abri (si vous avez un abri blanc, le coté intérieur a les coutures visibles.)
- B. Déconnecter le panneau supérieur de l'ossature de bout. Le tube doit être passé dans la fente, et doit être entre la sangle et l'ossature. Faites une coupure si nécessaire pour que la toile soit bien tendue.  
*Répéter l'étape B pour les tubes et les renforts contre vent.*
- C. Au bas du panneau, où les sangles sortent de la toile, tirer de chaque coté du panneau pour bien tendre le panneau. **Faite attention a ne pas trop tirer sur les sangle de façon a ce que la sangle rentre dans le panneau sur un des coté.**
- D. Mettez les crochets en S du cliquet dans les trou du pied. Mettez la sangle dans le cliquet et tirez fort. Utiliser le cliquet pour tendre la sangle.  
*Bien centrer le panneau avant de bien tendre les sangles.*
- E. Utiliser les cliquets, en alternant d'un coté à l'autre, jusqu'à ce que la panneau soit bien tendue.  
**Panneau a glissières : Les glissières doivent étre fermée lors de l'installation du panneau.**

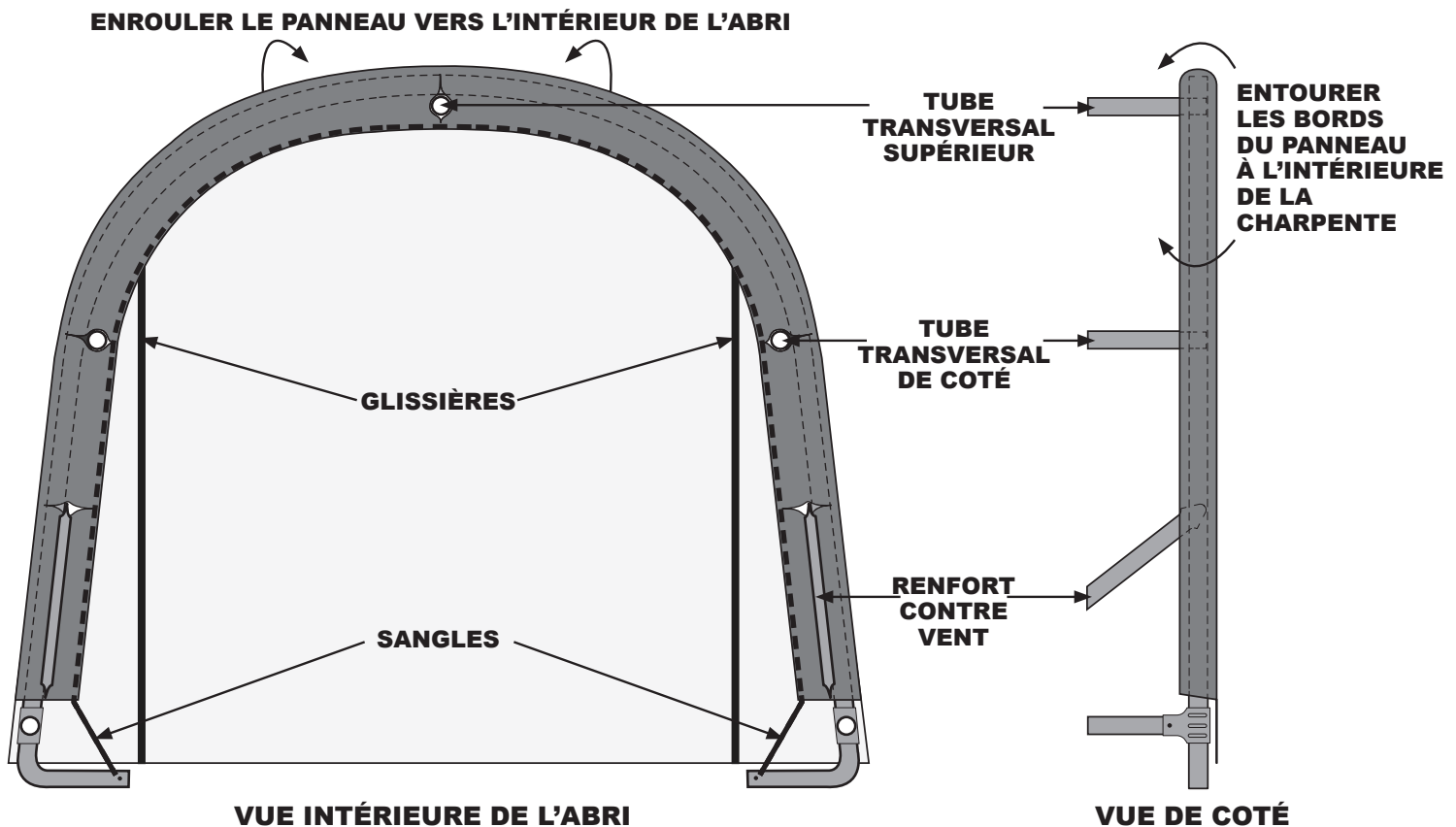

Mettre la sangle dans le cliquet

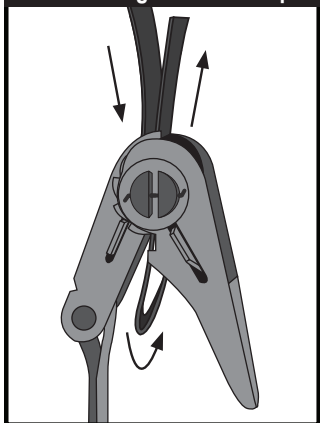

Sangle et cliquet sécurise le panneau.

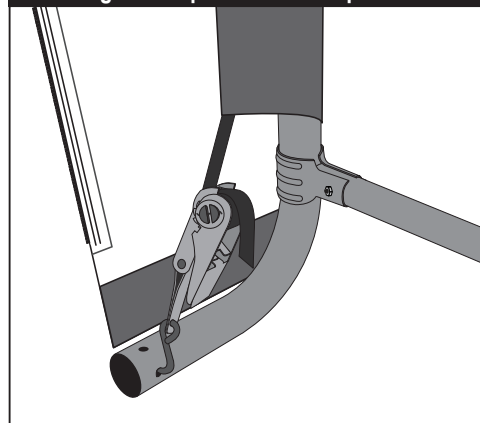

## 8. INSTALLER LA COUVERTURE ET LES TUBES DE COUVERTURE:

- A.** Coucher la couverture à côté de la charpente avec l'intérieure de la couverture (le côté avec les poches) vers le sol et les sangles vers le devant et l'arrière de l'abri. Tirer la couverture par-dessus de l'abri.
- B.** Mettez les crochets en S du cliquet dans les trou du pied. Mettez la sangle dans le cliquet et tirez fort.  
Utiliser le cliquet pour tendre la sangle.
- C.** Enlever les tube de couverture et passer les dans les poches à chaque jambes, et rattacher avec les serre tubes à chaque jambes. Répéter de l'autre côté. Pousser sur les tubes de couverture pour tendre la toile, avant de serrer les boulons complètement.
- D.** Vérifier et serrer les cliquets et le tube de couverture tout les mois pour s'assurer que la toile soit bien tendue.

**NOTE:** The *ShelterLogic™* logo should be oriented as shown below.

