

*Pleasant Hearth*

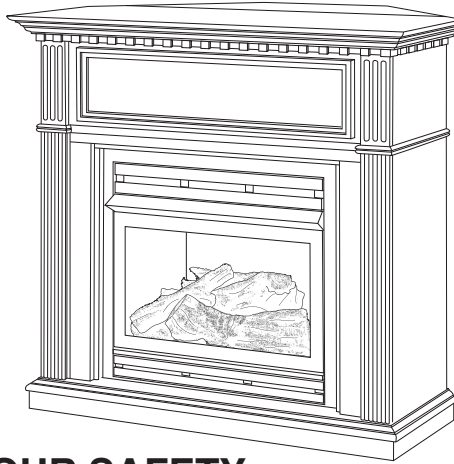


*Warming Your Home. Warming Your Heart.*

## VENT-FREE GAS DUAL FUEL FIREPLACE

MODEL #VFF-PH(20D)(20DB)(20D-C)(CPD-2T)  
VFF-PH(26D)(26D-T)(IMD-2H)  
VFF-PH(32DR)(32DR-H)(FSDR-2C)

**⚠ WARNING:** This appliance is equipped for (Natural and Propane) gas. Field conversion is not permitted other than between natural or propane gases.



Dual Fuel



0418GF006S

ANSI Z21.11.2-2013

### **⚠ CAUTION - FOR YOUR SAFETY**

**⚠ WARNING:** IF THE INFORMATION IN THIS MANUAL IS NOT FOLLOWED EXACTLY, A FIRE OR EXPLOSION MAY RESULT CAUSING PROPERTY DAMAGE, PERSONAL INJURY OR LOSS OF LIFE.

- Do not store or use gasoline or other flammable vapors and liquids in vicinity of this or any other appliance.

#### WHAT TO DO IF YOU SMELL GAS

- Do not try to light any appliance.
- Do not touch any electrical switch; do not use any phone in your building.
- Immediately call your gas supplier from a neighbor's phone. Follow the gas supplier's instructions.
- If you cannot reach your gas supplier, call the fire department.
- Installation and service must be performed by a qualified installer, service agency or the gas supplier.

This is an unvented gas-fired heater. It uses air (oxygen) from the room in which it is installed. Provisions for adequate combustion and ventilation air must be provided. Refer to Air For Combustion and Ventilation section on page 9-11 of this manual.

**INSTALLER: Leave this manual with the appliance.  
CONSUMER: Retain this manual for future reference.**

This appliance may be installed in an aftermarket, permanently located manufactured (mobile) home, where not prohibited by local codes. This appliance is only for use with propane or natural gas. This appliance is equipped with a simple means to switch between propane and natural gas. Field conversion by any other means including the use of a kit is not permitted.



**Questions, problems, missing parts?** Before returning to your retailer, call our customer service department at 1-877-447-4768, 8:30 a.m. – 4:30 p.m., CST, Monday – Friday or email us at [customerservice@ghpgroupinc.com](mailto:customerservice@ghpgroupinc.com).

IMDFVFF - 2015-09-16



## TABLE OF CONTENTS

Specifications .....	2
Important Safety Information .....	3
Product Identification .....	5
Product Features .....	6
Unpacking.....	6
Hood Assembly.....	7
Preparing for Installation.....	8
Installation .....	11
Operation.....	23
Remote Control Operation.....	25
Care and Maintenance .....	32
Troubleshooting .....	35
Replacement Parts.....	37
Accessories .....	38
Warranty .....	40

**⚠ WARNING: Read the Installation & Operating Instructions before using this appliance.**  
**IMPORTANT: Read all instructions and warnings carefully before starting installation.**  
**Failure to follow these instructions may result in possible injury to persons or a fire hazard and will void the warranty.**

Model	VFF-PH20/CP Series		VFF-PH26/IM Series		VFF-PH32/FS Series	
Input Rating	20,000 BTU/Hr		27,500 BTU/Hr		32,000 BTU/Hr	
Gas Type	LP	NG	LP	NG	LP	NG
Manifold Pressure	10" WC	4.5" WC	10" WC	4.5" WC	10" WC	4.5" WC
Max. Inlet Pressure	13" WC	10" WC	13" WC	10" WC	13" WC	10" WC
Min. Inlet Pressure	8" WC	3.5" WC	8" WC	3.5" WC	8" WC	3.5" WC

### SERVICE HINTS

#### When Gas Pressure Is Too Low

- pilot will not stay lit
- burners will have delayed ignition
- fireplace will not produce specified heat
- for propane/LP units, propane/LP gas supply may be low


You may feel your gas pressure is too low. If so, contact your local natural or propane/LP gas supplier.


## **IMPORTANT SAFETY INFORMATION**

---

**IMPORTANT:** Read this owner's manual carefully and completely before trying to assemble, operate, or service this heater. Improper use of this heater can cause serious injury or death from burns, fire, explosion, electrical shock, and carbon monoxide poisoning.

Only a qualified installer, service agent, or local gas supplier may install and service this product.

 **WARNING:** Do not store or use gasoline or other flammable vapors or liquids in the vicinity of this or any other appliance.

 **WARNING:** This appliance can be used with propane or natural gas. It is shipped from the factory adjusted for use with propane.


**CARBON MONOXIDE POISONING:** Early signs of carbon monoxide poisoning resemble the flu with headaches, dizziness, or nausea. If you have these signs, the heater may not be working properly. Get fresh air immediately! Have heater serviced. Some people are more affected by carbon monoxide than others. These include pregnant women, people with heart or lung disease, people who are anemic, those under the influence of alcohol, and those living in high altitudes.


**NATURAL AND PROPANE/LP GAS:** Natural and Propane/LP gases are odorless. An odor-making agent is added to the gas. The odor helps you detect a gas leak. However, the odor added to the gas can fade. Gas may be present even though no odor exists. Make certain you read and understand all warnings. Keep this manual for reference. It is your guide to operating this heater safely.


 **WARNING:** Any change to this fireplace/heater or its controls can be dangerous.

 **WARNING:** Do not use any accessories not approved for use with this heater.

 **WARNING:** Carefully supervise young children when they are in the room with the heater.

 **WARNING:** Heater becomes very hot when operating. Keep children and adults away from hot surfaces to avoid burns or clothing ignition. Heater will remain hot for a time after shutoff. Allow surfaces to cool before touching.

 **WARNING:** Keep the appliance area clear and free from combustible materials, gasoline, and other flammable vapors and liquids.

 **WARNING:** Due to high temperatures, locate this appliance out of traffic and away from furniture and draperies.

 **WARNING:** Do not place clothing or other flammable material on or near the appliance. Never place any objects in the heater.

### **CALIFORNIA PROPOSITION 65**

Fuels used in gas or oil fired appliances and the products of combustion of such fuels contain chemicals known to the state of California to cause cancer, birth defects or other reproductive harm. This product contains chemicals, including lead and lead compounds, known to the state of California to cause cancer, birth defects or other reproductive harm. ***Wash hands after handling.***

## SAFETY INFORMATION

---

1. This appliance is only for use with the type of gas indicated on the rating plate. This appliance is not convertible for use with other gases.
2. Do not place propane/LP supply tank(s) inside any structure. Locate propane/LP supply tank(s) outdoors.
3. If you smell gas
  - shut off gas supply
  - do not try to light any appliance
  - do not touch any electrical switch; do not use any phone in your building
  - immediately call your gas supplier from a neighbor's phone. Follow the gas supplier's instructions
  - if you cannot reach your gas supplier, call the fire department
4. This fireplace shall not be installed in a bedroom or bathroom.
5. Do not use this fireplace as a wood-burning fireplace. Use only the logs provided with the fireplace.
6. Do not add extra logs or ornaments such as pine cones, vermiculite or rock wool. Using these added items can cause sooting. Do not add lava rock around base. Rock and debris could fall into the control area of fireplace.
7. This fireplace is designed to be smokeless. If logs ever appear to smoke, turn off fireplace and call a qualified service person. Note: During initial operation, slight smoking could occur due to log curing and fireplace burning manufacturing residues.
8. To prevent the creation of soot, follow the instructions in Cleaning and Maintenance, page 32.
9. Before using furniture polish, wax, carpet cleaner or similar products, turn fireplace off. If heated, the vapors from these products may create a white powder residue within burner box or on adjacent walls or furniture.
10. This fireplace needs fresh air ventilation to run properly. This fireplace has an Oxygen Depletion Sensing (ODS) safety shutoff system. The ODS shuts down the fireplace if not enough fresh air is available. See Air for Combustion and Ventilation, page 9-11. If fireplace keeps shutting off, see Troubleshooting, page 34.
11. Do not run fireplace
  - where flammable liquids or vapors are used or stored.
  - under dusty conditions.
12. Do not use this fireplace to cook food or burn paper or other objects.
13. Never place any objects in the fireplace or on logs.
14. Do not use fireplace if any part has been under water. Immediately call a qualified service technician to inspect the room fireplace and to replace any part of the control system and any gas control which has been under water.
15. Turn off and unplug fireplace and let cool before servicing. Only a qualified service person should service and repair fireplace.
16. Operating fireplace above elevations of 4,500 feet could cause pilot outage.
17. Do not operate fireplace if log is broken. Do not operate fireplace if log is chipped (dime-sized or larger).
18. To prevent performance problems, do not use propane/LP fuel tank of less than 100 lb. capacity.
19. Provide adequate clearances around air openings.

---

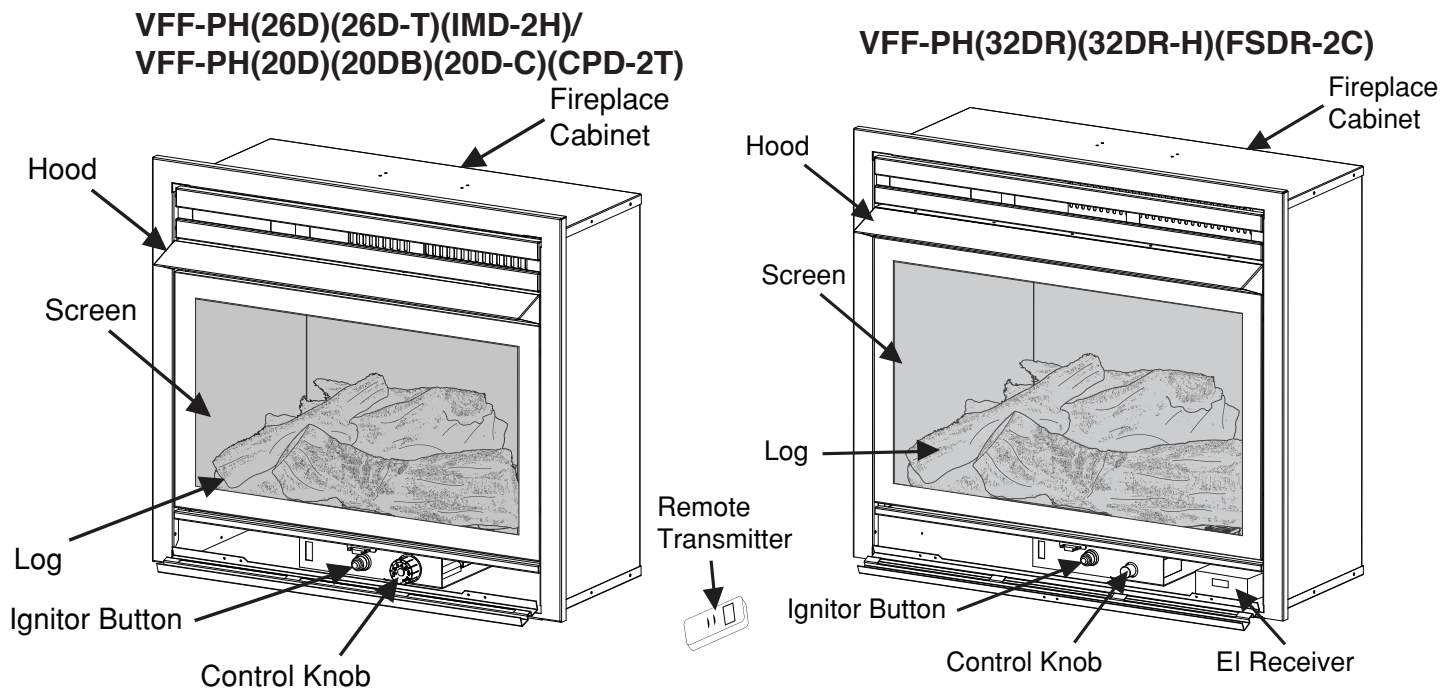
### **QUALIFIED INSTALLING AGENCY**

---

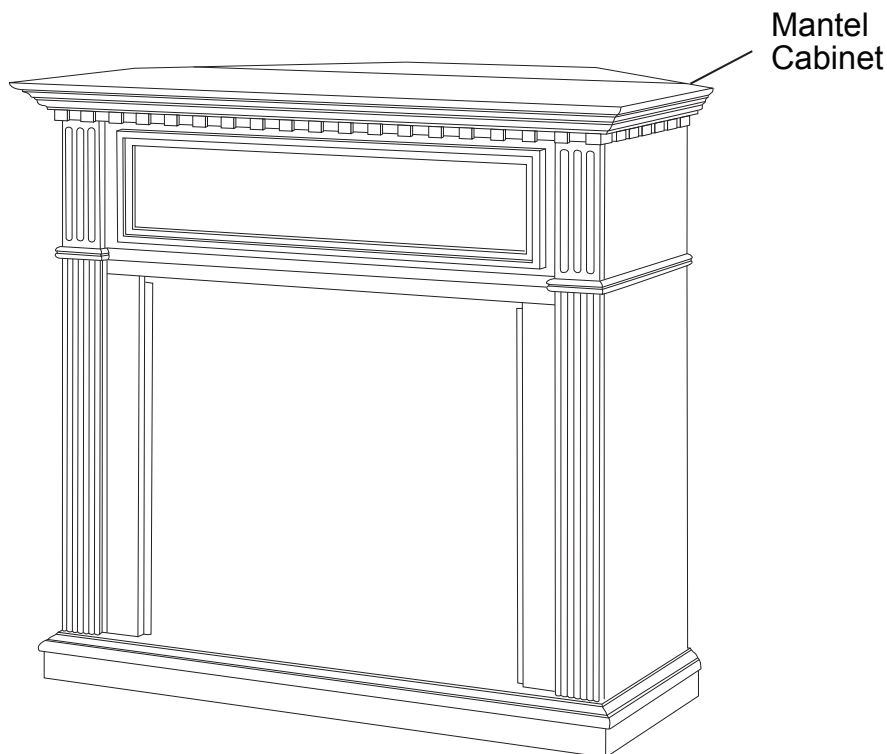
Only a qualified agency should install and replace gas piping, gas utilization equipment or accessories, and repair and equipment servicing. The term "qualified agency" means any individual, firm, corporation, or company that either in person or through a representative is engaged in and is responsible for:

- a) Installing, testing, or replacing gas piping or
- b) Connecting, installing, testing, repairing, or servicing equipment; that is experienced in such work; that is familiar with all precautions required; and that has complied with all the requirements of the authority having jurisdiction.

## PRODUCT IDENTIFICATION



**Fig. 1 - Vent-Free Dual Fuel Fireplace**



**NOTE:** The fireplace is installed into the mantel through the front opening of the mantel cabinet.

**⚠ WARNING:** This fireplace is designed for use with the mantel cabinet provided. Installing the fireplace cabinet without the provided mantel or substituting another mantel will void the warranty and could result in property damage and personal injury.

## PRODUCT FEATURES

---

### SAFETY PILOT

This heater has a pilot with an Oxygen Depletion Sensing (ODS) safety shutoff system. The ODS/pilot shuts off the heater if there is not enough fresh air and cuts off main burner gas in the event of flame out.

### ELECTRIC PUSH BUTTON IGNITION SYSTEM

This heater is equipped with an electronic piezo control system. This system requires one AAA battery (provided).

### THERMOSTAT HEAT CONTROL

The control automatically cycles the burner on and off to maintain a desired room temperature. See page 24.

### DUAL FUEL CAPABILITY

Your heater is equipped to operate on either propane or natural gas. The heater is shipped from the factory ready for connecting to propane. The heater can easily be changed to natural gas by having your qualified installer follow the instructions on page 17 and the markings on the heater.

### BLOWER KIT (OPTIONAL)

The blower kit helps to distribute the warmed air into the space more rapidly.

**State of Massachusetts:** The installation must be made by a licensed plumber or gas fitter in the Commonwealth of Massachusetts. Sellers of unvented propane or natural gas-fired supplemental room heaters shall provide to each purchaser a copy of 527 CMR 30 upon sale of the unit.

In the State of Massachusetts, unvented propane or natural gas-fired space heaters shall be prohibited in bedrooms and bathrooms.

**In the State of Massachusetts the gas cock must be a T-handle type. The State of Massachusetts requires that a flexible appliance connector cannot exceed three feet in length.**

### LOCAL CODES

Install and use heater with care. Follow all codes. In the absence of local codes, use the latest edition of The National Fuel Gas Code, ANSI Z223.1, also known as NFPA 54\*.

\*Available from:

American National Standard Institute, Inc.  
1430 Broadway  
New York, NY 10018

National Fire Protection Association, Inc.  
1 Batterymarch Park  
Quincy, MA 02269-9101

This heater is designed for vent-free operation. State and local codes in some areas prohibit the use of vent-free heaters.

### UNPACKING

1. Remove fireplace cabinet and hood from carton. Log is wrapped and inside fireplace. Do not remove at this time.
2. Remove all protective packaging applied to fireplace for shipment.
3. Make sure your fireplace includes one hardware packet.
4. Check fireplace for any shipping damage. If fireplace is damaged, call GHP Group, Inc., at 1-877-447-4768. Please do not return it to the store.

## HOOD ASSEMBLY (IF REQUIRED)



**WARNING:** Always have screen in place before operating fireplace. This prevents excessive temperatures on fireplace surfaces.

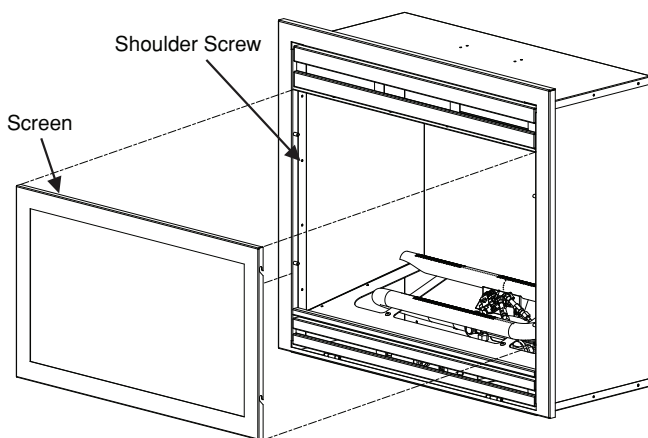


**WARNING:** Failure to position the parts in accordance with these diagrams or failure to use only parts specifically approved with this fireplace may result in property damage or personal injury.

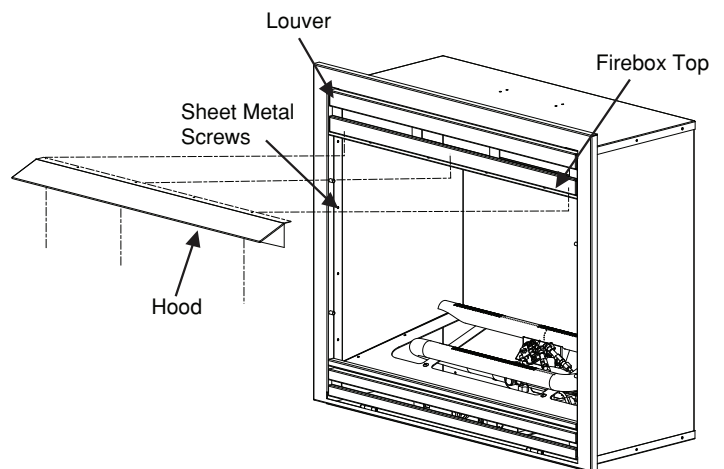
### Tools Required:

• Phillips screwdriver • scissors

1. If equipped, lift fireplace screen up and pull out to remove (See. Fig 2). Set screen aside until installation has been completed.
2. Cut two plastic straps to remove log from firebox cavity. Set log aside.
3. An optional blower is available. See Accessories, page 38. Install optional blower now. Follow installation instructions provided with blower.
4. Locate four black Phillips sheet metal screws in hardware packet.
5. Slide hood between louver and firebox top and align screw holes.
6. Insert screws as shown in Figure 3. Tighten screws firmly.

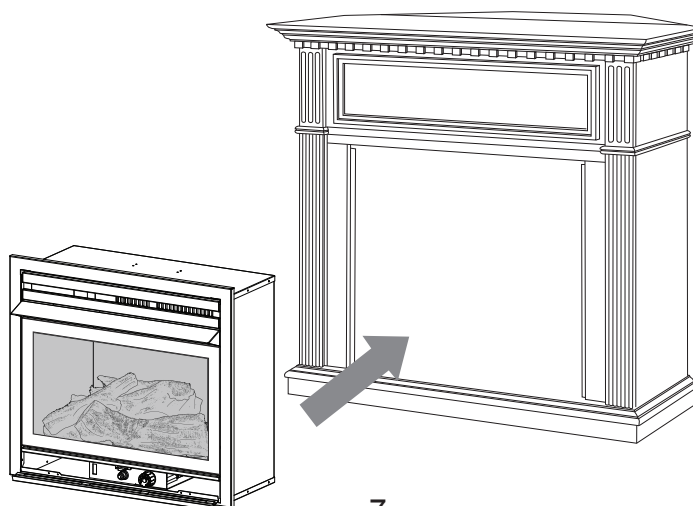


**Fig. 2 - Removing and Installing Screen**



**Fig. 3 - Assembling Hood (If Required)**

Carefully lift the insert through the center opening in the front of the fireplace. Slide the insert back through the opening until the metal trim makes contact with the front of the mantel.



## PREPARING FOR INSTALLATION

---

### AIR FOR COMBUSTION AND VENTILATION

**⚠ WARNING:** This heater shall not be installed in a room or space unless the required volume of indoor combustion air is provided by the method described in the *Nation Fuel Gas Code, ANSI Z223.1/NFPA 54*, the *International Fuel Gas Code*, or applicable local codes.

### PRODUCING ADEQUATE VENTILATION

All spaces in homes fall into one of the three following ventilation classifications:

1. Unusually Tight Construction
2. Unconfined Space
3. Confined Space

The information on pages 9 through 11 will help you classify your space and provide adequate ventilation.

#### Confined and Unconfined Space

A confined space as a space whose volume is less than 50 cu. ft. per 1,000 BTU/hr (4.8 m<sup>3</sup> per kw) of the aggregate input rating of all appliances installed in that space and an unconfined space as a space whose volume is not less than 50 cu. ft. per 1,000 BTU/hr (4.8 m<sup>3</sup> per kw) of the aggregate input rating of all appliances installed in that space. Rooms connecting directly with the space in which the appliances are installed\*, through openings not furnished with doors, are considered a part of the unconfined space.

This heater shall not be installed in a confined space or unusually tight construction unless provisions are provided for adequate combustion and ventilation air.

\* Adjoining rooms are connecting only if there are doorless passageways or ventilation grills between them.

#### Unusually Tight Construction

The air that leaks around doors and windows may provide enough fresh air for combustion and ventilation. However, in buildings of unusually tight construction, you must provide additional fresh air.

Unusually tight construction is defined as construction where:

- a) walls and ceilings exposed to the outside atmosphere have a continuous water vapor retarder with a rating of one perm (6x10<sup>-11</sup>kg per pa-sec-m<sup>2</sup>) or less with openings gasketed or sealed and
- b) weather stripping has been added on windows that can be opened and on doors and
- c) caulking or sealants are applied to areas such as joints around window and door frames, between sole plates and floors, between wall-ceiling joints, between wall panels, at penetrations for plumbing, electrical, and gas lines, and at other openings.

If your home meets all of the three criteria above, you must provide additional fresh air. See "Ventilation Air From Outdoors" (page 10). If your home does not meet all of the three criteria above, proceed to "Determining Fresh-Air Flow For Heater Location".

## PREPARING FOR INSTALLATION

---

### DETERMINING FRESH-AIR FLOW FOR HEATER LOCATION

#### Determining if You Have a Confined or Unconfined Space

Use this worksheet to determine if you have a confined or unconfined space.

**Space:** Includes the room in which you will install heater plus any adjoining rooms with doorless passageways or ventilation grills between the rooms.

1. Determine the volume of the space  $\text{Length} \times \text{Width} \times \text{Height} = \text{cu. ft. (volume of space)}$   
Example: Space size 20 ft. (length)  $\times$  16 ft.(width)  $\times$  8 ft. (ceiling height) = 2560 cu. ft. (volume of space)

If additional ventilation to adjoining room is supplied with grills or openings, add the volume of these rooms to the total volume of the space.

2. Divide the space volume by 50 cu. ft. to determine the maximum BTU/hr the space can support.  
\_\_\_\_\_ (volume of space)  $\div$  50 cu. ft.= (Maximum BTU/hr the space can support)  
Example: 2560 cu. ft. (volume of space)  $\div$  50 cu. ft. = 51.2 or 51,200 (maximum BTU/hr the space can support)

3. Add the BTU/hr of all fuel burning appliances in the space.

Vent-free heater \_\_\_\_\_ BTU/hr

Gas water heater\* \_\_\_\_\_ BTU/hr

Gas furnace \_\_\_\_\_ BTU/hr

Vented gas heater \_\_\_\_\_ BTU/hr Example:

Gas heater logs \_\_\_\_\_ BTU/hr Gas water heater 30,000 BTU/hr

Other gas appliances\*+ \_\_\_\_\_ BTU/hr Vent-free heater + 26,000 BTU/hr

Total = \_\_\_\_\_ BTU/hr Total = 56,000 BTU/hr

\*Do not include direct-vent gas appliances. Direct-vent draws combustion air from the outdoors and vents to the outdoors.

4. Compare the maximum BTU/hr the space can support with the actual amount of BTU/hr used.

\_\_\_\_\_ BTU/hr (maximum the space can support)

\_\_\_\_\_ BTU/hr (actual amount of BTU/hr used).

Example : 51,200 BTU/hr (maximum the space can support) 56,000 BTU/hr (actual amount of BTU/hr used)

The space in the above example is a confined space because the actual BTU/hr used is more than the maximum BTU/hr the space can support.

You must provide additional fresh air. Your options are as follows:

- a) Rework worksheet, adding the space of an adjoining room. If the extra space provides an unconfined space, remove door to adjoining room or add ventilation grills between rooms. See "Ventilation Air From Inside Building," page 11.
- b) Vent room directly to the outdoors. See "Ventilation Air From Outdoors", page 11.
- c) Install a lower BTU/hr heater if lower BTU/hr size makes room unconfined. If the actual BTU/hr used is less than the maximum BTU/hr the space can support, the space is an unconfined space. You will need no additional fresh air ventilation.

## PREPARING FOR INSTALLATION

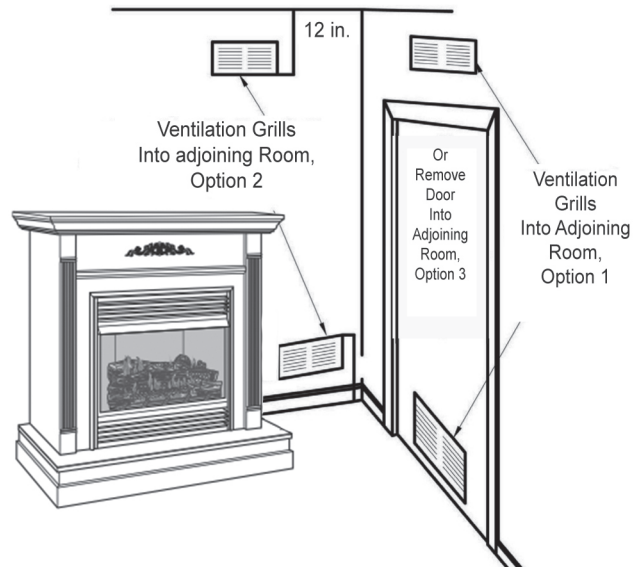
### Ventilation Air From Inside Building

This fresh air would come from adjoining unconfined space. When ventilating to an adjoining unconfined space, you must provide two permanent openings: one within 12 in. of the wall connecting the two spaces (see options 1 and 2, Fig. 4). You can also remove door into adjoining room (see option 3, Fig. 4). Follow the National Fuel Gas Code NFPA 54/ANS Z223.1. Air for Combustion and Ventilation for required size of ventilation grills or ducts.

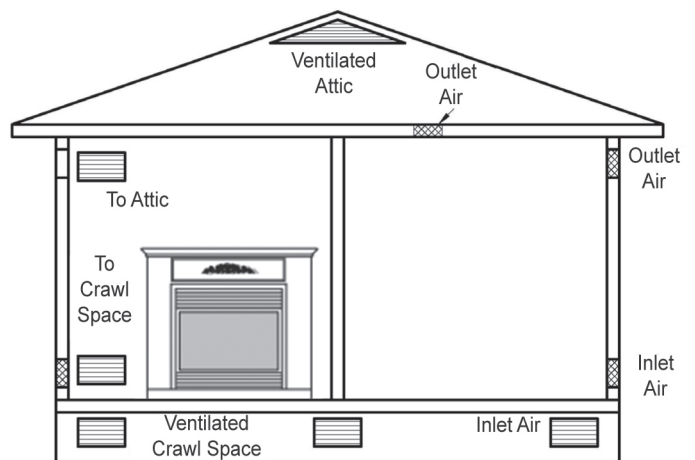
### Ventilation Air From Outdoors

Provide extra fresh air by using ventilation grills or duct. You must provide two permanent openings: one within 12 in. of the ceiling and one within 12 in. of the floor. Connect these items directly to the outdoors or spaces open to the outdoors. These spaces include attics and crawl spaces. Follow the National Fuel Gas Code NFPA 54/ANS Z223.1. Air for Combustion and Ventilation for required size of ventilation grills or ducts.

**IMPORTANT:** Do not provide openings for inlet or outlet air into attic if attic has a thermostat-controlled power vent. Heated air entering the attic will activate the power vent. Rework worksheet, adding the space of the adjoining unconfined space. The combined spaces must have enough fresh air to supply all appliances in both spaces.



**Fig. 4 - Ventilation Air from Inside Building**



**Fig. 5 - Ventilation Air from Outdoors**

## INSTALLATION

---

**⚠ WARNING:** Do not attempt to access or change the setting of the fuel selection means.

Access to and adjustment of the fuel selection means must only be performed by a qualified service person when connecting this appliance to a specified fuel supply at the time of installation.

Change of the selector setting to other than the fuel type specified at the time of installation could damage this appliance and render it inoperable.

The installer shall replace the access cover before completing the installation and operating this appliance.

**⚠ NOTICE:** This heater is intended for use as supplemental heat. Use this heater along with your primary heating system. Do not install this heater as your primary heat source. If you have a central heating system, you may run system's circulating blower while using heater. This will help circulate the heat throughout the house.

**⚠ WARNING:** A qualified technician must install heater. Follow all local codes.

**⚠ WARNING:** Never install the heater:

- in a bedroom or bathroom
- in a recreational vehicle
- where curtains, furniture, clothing, or other flammable objects are less than 42 in. from the front, top or sides of the heater.
- in high traffic areas
- in windy or drafty areas

**⚠ WARNING:** Maintain the minimum clearances. If possible, provide greater clearances from the floor, ceiling, and adjoining wall than required.

**CAUTION:** This heater creates warm air currents. These currents move heat to wall surfaces next to heater. Installing heater next to vinyl or cloth wall coverings or operating heater where impurities (such as tobacco smoke, aromatic candles, cleaning fluids, oil or kerosene lamps, etc.) in the air exist, may cause walls to discolor.

**IMPORTANT:** Vent-free heaters add moisture to the air. Although this is beneficial, installing heater in rooms without enough ventilation air may cause mildew to form from too much moisture. See Air for Combustion and Ventilation, pages 9 through 11.

### CHECK GAS TYPE

Be sure your gas supply is right for your heater.

### CLEARANCES TO COMBUSTIBLES

Carefully follow the instructions below. This heater is designed to sit directly on the mantel base.

**IMPORTANT:** Maintain the minimum clearances shown in Figure 6 on page 12. If you can, provide greater clearances from floor, ceiling and adjoining wall.

## INSTALLATION

### FIREPLACE CLEARANCES

- ⚠ CAUTION:** If you install the fireplace in a home garage
- fireplace pilot and burner must be at least 18" above floor.
  - locate fireplace where moving vehicle will not hit it.

For convenience and efficiency, install fireplace

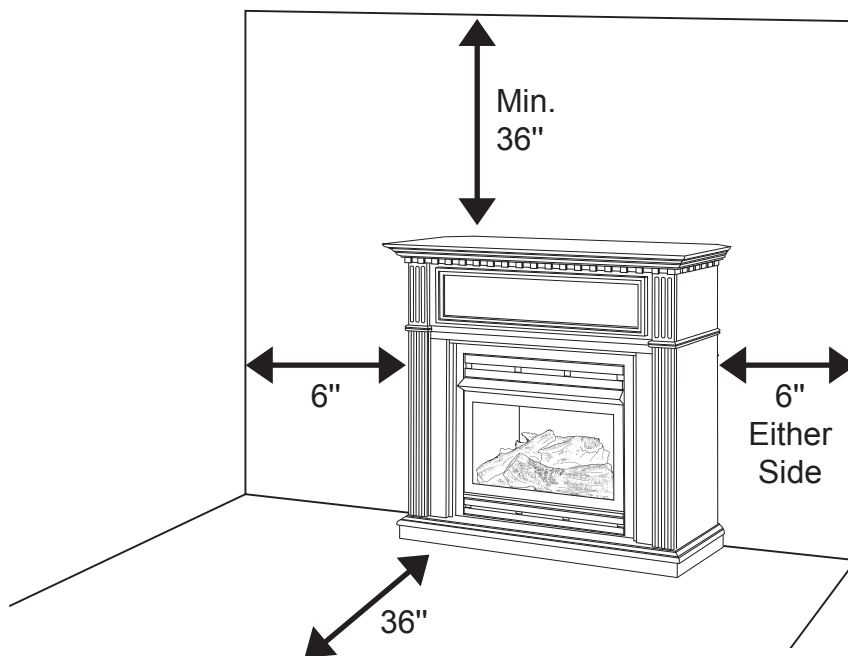
- where there is easy access for operation, inspection and service
- in coldest part of room
- If this appliance is to be installed directly on carpeting, tile or other combustable material, other than wood flooring, the appliance must be installed on a metal or wood panel extending the full width and depth of the appliance.

An optional blower kit is available from your retailer. See Accessories, page 38. If planning to use blower, follow instructions provided with blower for power source.

#### Minimum Clearances For Side Combustible Material, Side Wall and Ceiling

A. Clearances from the side of the fireplace cabinet to any combustible material and wall should follow diagram in Figure 6.

B. Clearances from the top of the fireplace opening to the ceiling should not be less than 36".



**Fig. 6 - Minimum Clearance to Combustible Material**

- This firebox is only for use with the mantel provided.

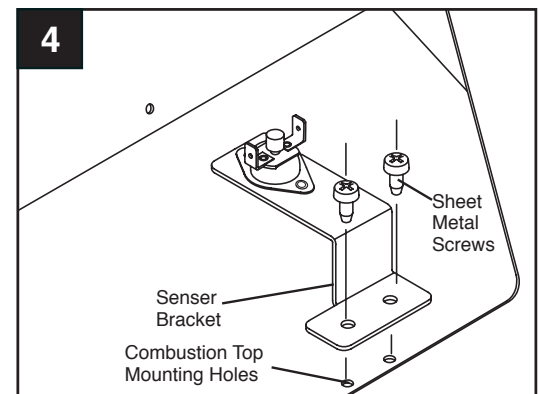
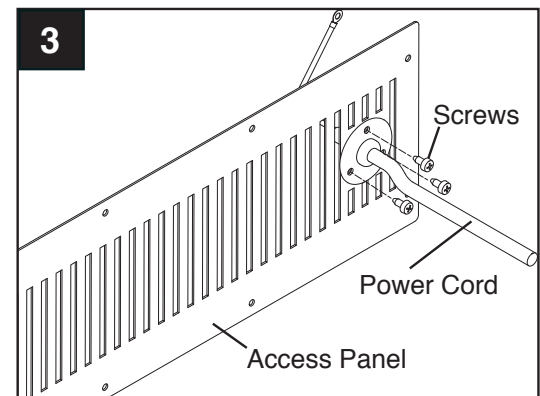
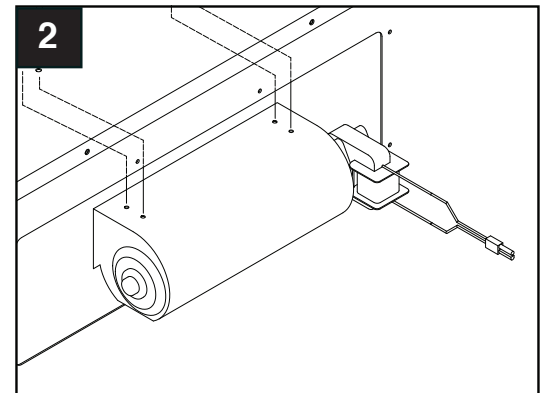
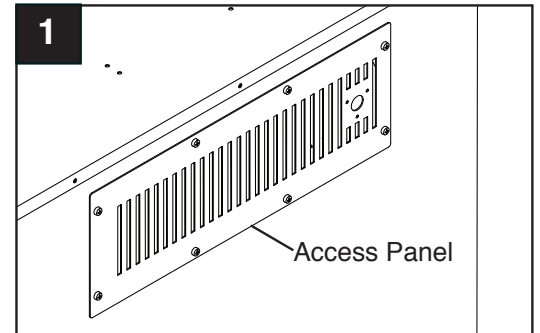
## INSTALLATION

**⚠ WARNING:** This optional blower is equipped with a three-prong (grounding) plug for your protection against shock hazard and must be plugged directly into a properly grounded three-prong receptacle.

Firebox must be disconnected from gas supply and removed from mantel before installing fan accessory. Contact a qualified service person to do this.

### BLOWER INSTALLATION (OPTIONAL)

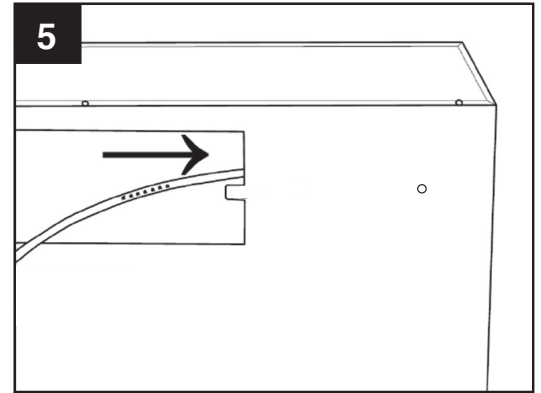
1. Remove Blower Access Panel.
2. Mount Blower (B) onto bottom of Fireplace Top using 4 screws (F).
3. Attach Power Cord (A) to Blower Access Panel.
4. Attach Temperature Sensor (C) to the Combustion Top using 2 sheet metal screws.



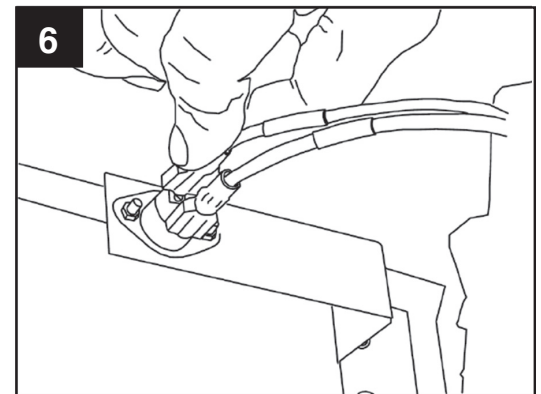
## INSTALLATION

---

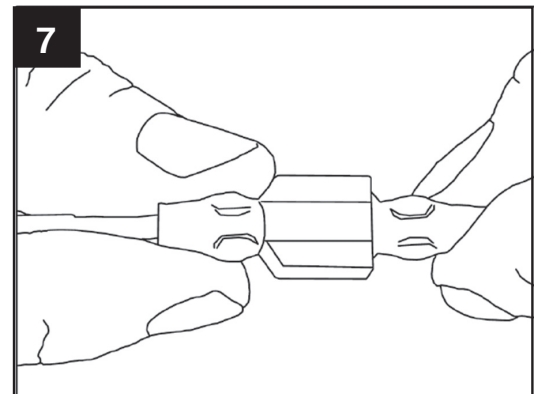
5. Important: Insert the wires marked with AUTO, OFF and MAN into line slot on the right corner. Keep wires close to the bottom.



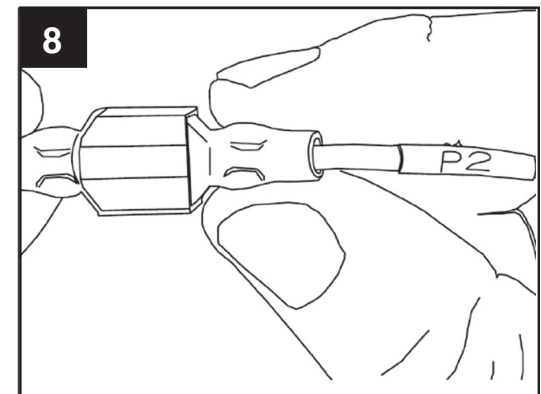
6. Insert two wires' female plugs marked with T1 and T2 (black and yellow) into two male ports on Temperature Sensor.



7. Insert the female plug on the white power supply wire (marked with P1), into the corresponding male port (marked with P1).

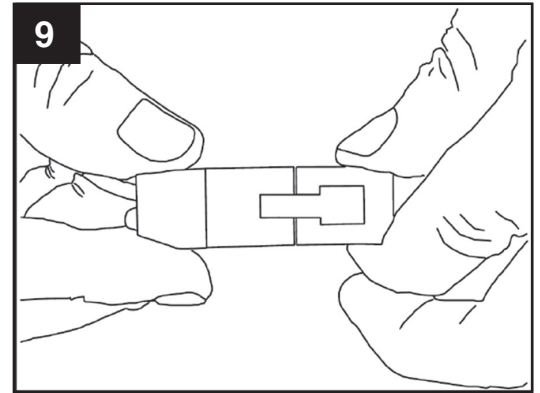


8. Insert the female plug (marked with P2) into the corresponding male port, which is on the black power supply wire (marked with P2).

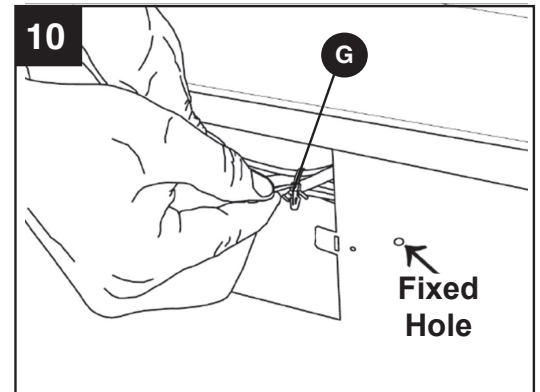


## INSTALLATION

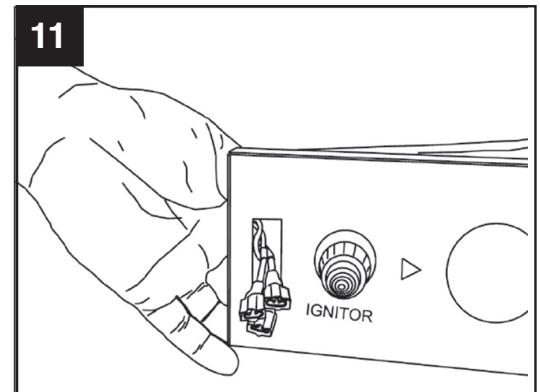
9. Insert the blower link (male plug) into the power link (female port).



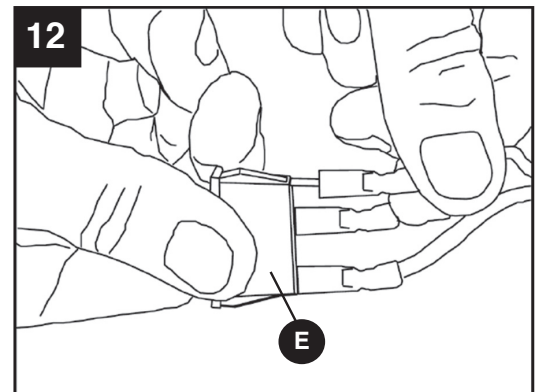
10. **Important:** Bind wires with cable ties (G), and attach cable ties (G) in holes on back of Outer Casing. Attach one in hole near the top and one in hole near the bottom.



11. Insert AUTO, OFF, MAN wires through the Rocker Switch opening.



12. Connect AUTO, OFF, MAN wires to the three corresponding male ports on the Rocker Switch (E). Match the "Auto" wire to the symbol "—" and the "Man" wire to the symbol "≡" on the rocker switch (E).





## INSTALLATION

### GAS SELECTION INSTRUCTIONS

**⚠ WARNING:** This appliance can be used with propane or natural gas. It is shipped from the factory adjusted for use with propane.

**CAUTION:** The knob to the gas selection means shall not be accessed or adjusted while the appliance is in operation.

**CAUTION:** Two gas line installations at the same time are prohibited. The access plate to simple switching means shall not be opened while heater is in operation.

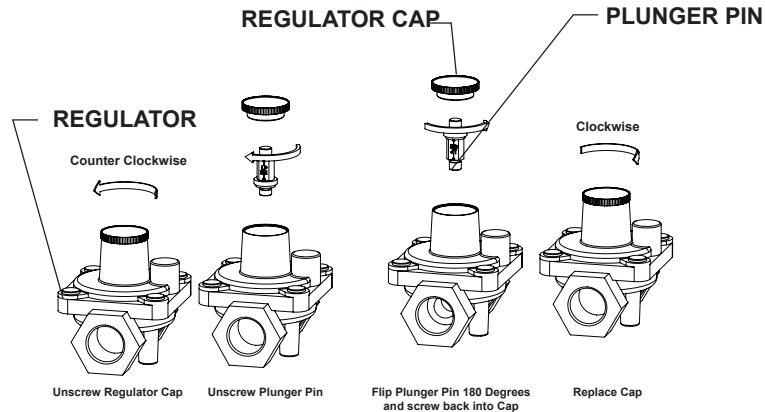
Installation and adjustments shall be made by a qualified technician only.

**NOTE:** If you are connecting this appliance to propane do not make any adjustments. Proceed to installing the gas line as instructed in the Owner's Manual.

#### Convert to natural gas:

##### Step 1 - Converting the regulator

Unscrew the cap on top of the pressure regulator by turning it counter clockwise. Unscrew the plunger pin from the regulator cap by turning it counter clockwise. Flip the plunger pin 180 degrees and screw it back into the regulator cap by turning it clockwise. Replace the cap by turning it clockwise back onto the regulator. Make sure the plunger pin and cap are finger tight. (See Fig. 7)



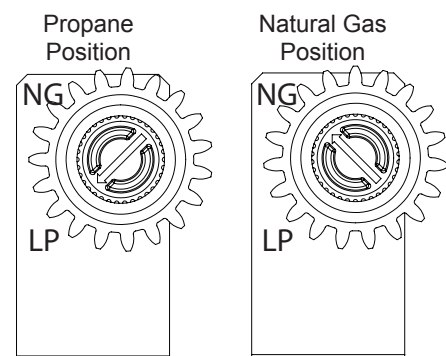
**Fig. 7 - Regulator Conversion**

##### Step 2 - Adjust the gas selector valve

Push in on the selector valve Knob and rotate the knob counter clockwise until it stops. Release the knob (See Fig. 8)

**Do not operate the appliance between locked positions.**

Reverse steps 1 and 2 to convert back to propane gas.



**Fig. 8 - Selector Valve**

## INSTALLATION

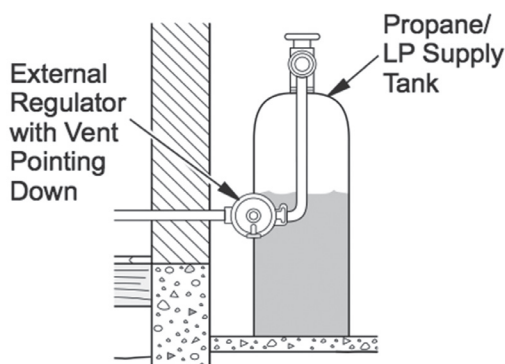
### CONNECTING TO GAS SUPPLY

**⚠ WARNING:** A qualified service technician must connect heater to gas supply. Follow all local codes.

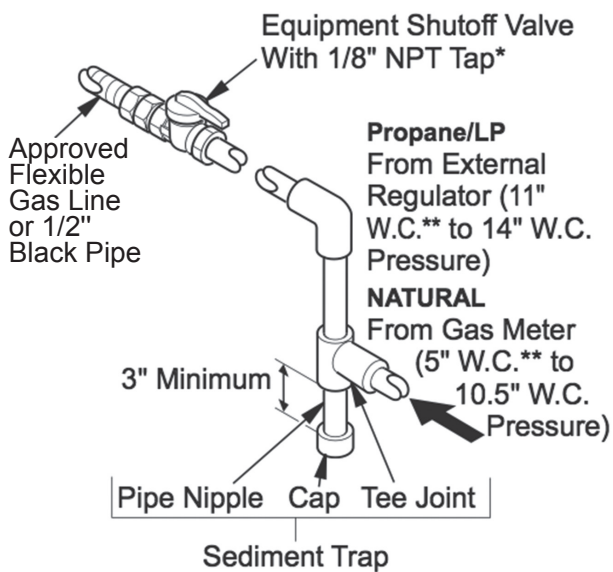
**CAUTION:** Never connect heater directly to the gas supply. This heater requires an external regulator (not supplied). The external regulator between the gas supply and heater must be installed. Gas supplier provides external regulator for natural gas.

**⚠ WARNING:** Never connect heater to private (non-utility) gas wells. This gas is commonly known as wellhead gas.

The installer must supply an external regulator for liquid propane. The external regulator is provided by the gas supplier for natural gas. The external regulator will reduce incoming gas pressure. You must reduce incoming gas pressure to between 11 and 14 in. of water column for propane and between 5 and 10.5 in. of water column for natural gas. If you do not reduce incoming gas pressure, heater regulator damage could occur. Install external regulator with the vent pointing down as shown in Fig. 6. Pointing the vent down protects it from freezing rain or sleet.



**Fig. 9 - Regulator Conversion**



**Fig. 10 - Gas Connection**

\* Purchase the optional equipment shutoff valve from your local Home Center store.

**⚠ CAUTION:** Use only new black iron or steel pipe. Internally tinned copper tubing may be used in certain areas. Check your local codes. Use pipe of 1/2 in. diameter or greater to allow proper volume gas to heater. If pipe is too small, loss of pressure will occur. Installation must include an equipment shutoff valve, union, and plugged 1/8-in. NPT tap. Locate NPT tap within reach for test gauge hook up. NPT tap must be upstream from heater (See Fig. 10).

**IMPORTANT:** Install equipment shutoff valve in an accessible location. The equipment shutoff valve is for turning on or shutting off the gas to the appliance. Apply pipe joint sealant lightly to male threads. This will prevent excess sealant from going into pipe. Excess sealant in pipe could result in clogged heater valves.

## INSTALLATION

**⚠ CAUTION:** Use pipe joint sealant that is resistant to gas (PROPANE or NG). We recommend that you install a sediment trap in a supply line as shown in Fig. 10. Locate sediment trap where it is within reach for cleaning and not likely to freeze. Install in the piping system between fuel supply and heater. A sediment trap traps moisture and contaminants. This keeps them from going into heater controls. If sediment trap is not installed or is installed incorrectly, heater may not run properly.

**⚠ CAUTION:** Avoid damage to regulator. Hold gas regulator with wrench when connecting into gas piping and/or fittings. NG Models: 5 in. to 10.5 in. W.C. Gas supplier provides external regulator for natural gas.

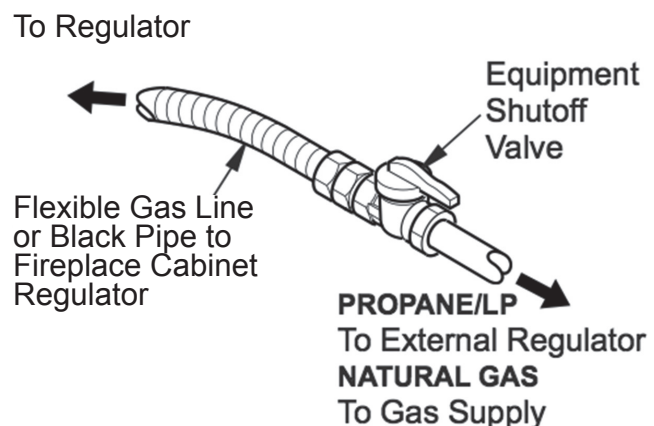
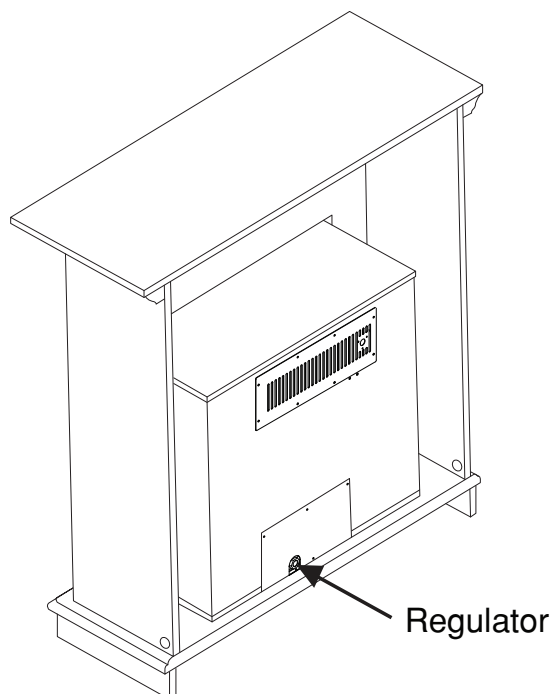
### Installation Items Needed (Not Provided)

- 8" Adjustable Wrench
- 8" Pipe Wrench
- Flexible Gas Line (24" Min.) or 1/2" Black Pipe
- 90 Deg. 3/8 NPT x 3/8" Flare Fitting or 3/8" Street Elbow
- Sealant (Resistant to Propane (LP) Gas)
- Shut Off Valve

1) A variety of options are possible for routing the Gas Connection Lines depending on where your Gas Supply line is located. Install the 3/8" Fitting to the Fireplace Cabinet Regulator using Sealant and direct the attachment and either left or right toward the Gas Supply Line.

**NOTICE:** Most building codes do not permit concealed gas connections. Check your local building code prior to using a Flexible Gas Line for this installation.

- 2) Install the Gas Line to the 90 Deg. fitting and attach to the Shut Off Valve. It may be necessary to cut and access hole in the side or bottom of the Mantel Cabinet depending on your particular connection.
- 3) Check all connections for gas leaks.



**Fig. 11 - Attaching Flexible Gas Line to Equipment Shutoff Valve**

## ASSEMBLING LOGS

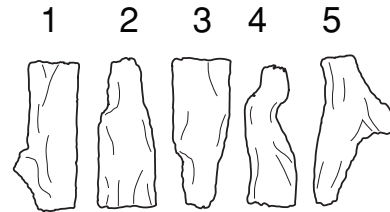
### VFF-PH(26D)(26D-T)(IMD-2H)/VFF-PH(20D)(20DB)(20D-C)(CPD-2T)

**WARNING:** Failure to position the parts in accordance with these diagrams or failure to use only parts specifically approved with this heater may result in property damage or personal injury.

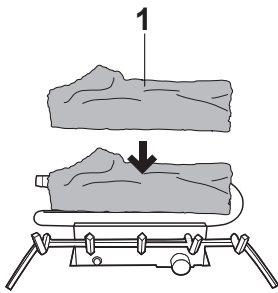
**CAUTION:** After installation and periodically thereafter, check to ensure that no yellow flame comes in contact with any log. With the heater set to High, check to see if yellow flames contact any log. If so, reposition logs according to the log installation instructions in this manual. Yellow flames contacting logs will create soot.

It is very important to install the logs exactly as instructed. Do not modify logs. Use only logs supplied with heater. Each log is marked with a number. This number will help you identify the logs when installing.

Provided Logs: 5

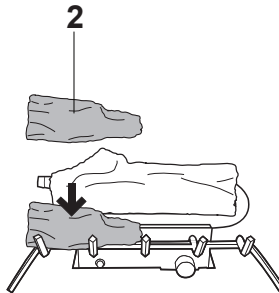


Installing Log #1



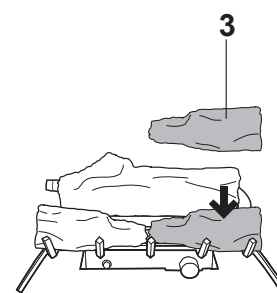
1. Insert log #1 onto the rear row of pins on the base pan.

Installing Log #2



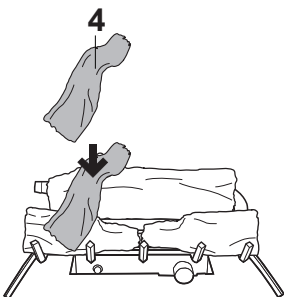
2. Insert log #2 onto the front left pin on the base pan.

Installing Log #3



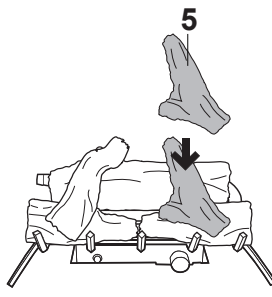
3. Insert log #3 onto the front right pin on the base pan.

Installing Log #4



4. Insert log #4 onto the left pin of log #1 and the pin of log #2.

Installing Log #5



5. Insert log #5 onto the right pin of log #1 and the pin of log #3.

## ASSEMBLING LOGS

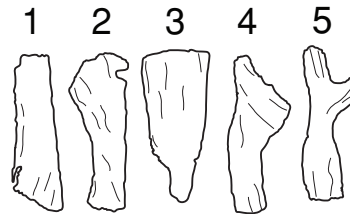
### VFF-PH(32DR)(32DR-H)(FSDR-2C)

**WARNING:** Failure to position the parts in accordance with these diagrams or failure to use only parts specifically approved with this heater may result in property damage or personal injury.

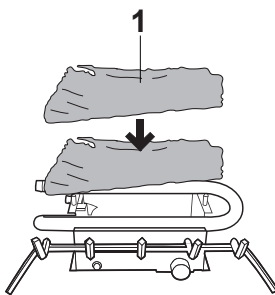
**CAUTION:** After installation and periodically thereafter, check to ensure that no yellow flame comes in contact with any log. With the heater set to High, check to see if yellow flames contact any log. If so, reposition logs according to the log installation instructions in this manual. Yellow flames contacting logs will create soot.

It is very important to install the logs exactly as instructed. Do not modify logs. Use only logs supplied with heater. Each log is marked with a number. This number will help you identify the logs when installing. After installing logs, add decorative cinders around the grate base, do not place any decorative cinders on logs or burner.

Provided Logs: 5

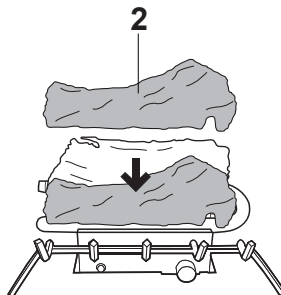


Installing Log #1



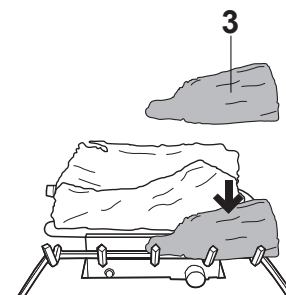
1. Insert log #1 onto the rear brackets of the base pan.

Installing Log #2



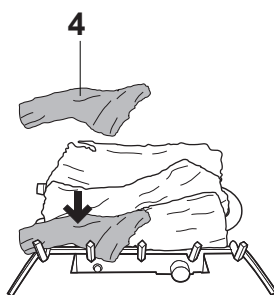
2. Insert log #2 onto the middle row of pins on the base pan.

Installing Log #3



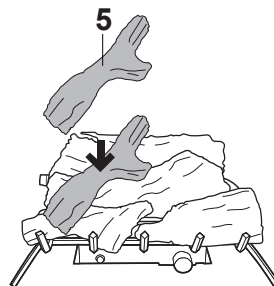
3. Insert log #3 onto the front right pin of the base pan.

Installing Log #4



4. Insert log #4 onto the front left pin of the base pan.

Installing Log #5



5. Insert log #5 onto the left pins of log #1 & #2 and the pin of log #3.

## INSTALLATION

### CHECKING GAS CONNECTIONS

**⚠ WARNING:** Test all gas piping and connections for leaks after installing or servicing. Correct all leaks immediately.

**⚠ WARNING:** Never use an open flame to check for a leak. Apply a mixture of liquid soap and water to all joints. If bubbles form, there may be a leak. Correct all leaks immediately.

#### Pressure Testing Gas Supply Piping System Test Pressures In Excess Of 1/2 PSIG ( 3.5kPa )

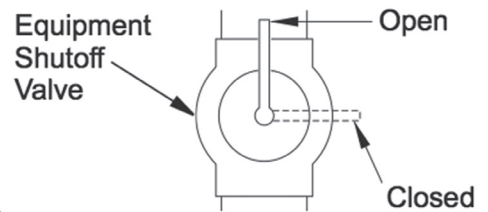
1. Disconnect heater with its appliance main gas valve (control valve) and equipment shutoff valve from gas supply piping system. Pressures in excess of 1/2 PSIG will damage heater regulator.
2. Cap off open end of gas pipe where equipment shutoff valve was connected.
3. Pressurize supply piping system by either using compressed air or opening gas supply tank valve.
4. Check all joints of gas supply piping system. Apply mixture of liquid soap and water to gas joints. If bubbles form, there may be a leak.
5. Correct all leaks immediately.
6. Reconnect heater and equipment shutoff valve to gas supply. Check reconnected fittings for leaks.

#### Test Pressures Equal To or Less Than 1/2 PSIG (3.5 kPa)

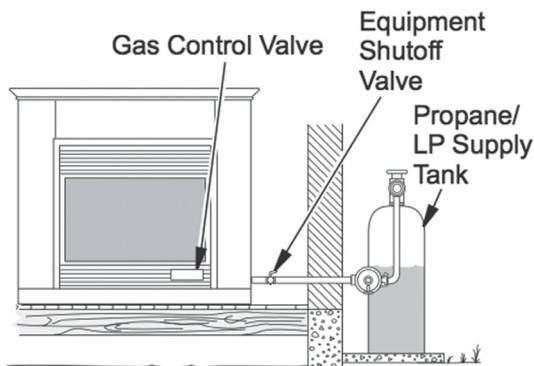
1. Close equipment shutoff valve (See Fig. 12).
2. Pressure supply piping system by either using compressed air or opening gas supply tank valve.
3. Check all joints from gas meter to equipment shutoff valve (See Fig.13). Apply mixture of liquid soap and water to gas joints. If bubbles form, there may be a leak.
4. Correct all leaks immediately.

#### Pressure Testing Heater Gas Connections

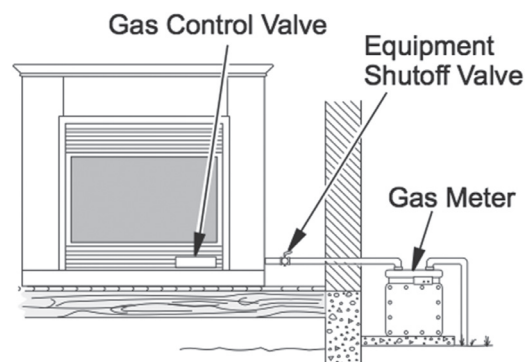
1. Open equipment shutoff valve (See Fig. 12).
2. Open gas supply tank valve.
3. Make sure control knob of heater is in the OFF position.
4. Check all joints from equipment shutoff valve to control valve (See Fig. 13). Apply mixture of liquid soap and water to gas joints. If bubbles form, there may be a leak.
5. Light heater (see Operation, page 23).  
Check all other internal joints for leaks.
6. Turn off heater (see "To Turn Off Gas to Appliance," page 24).



**Fig. 12 - Equipment Shutoff Valve**



**Fig. 13 - Checking Gas Joints  
(Propane/LP Only)**



**Fig. 14 - Checking Gas Joints  
(Natural Gas Only)**

## OPERATION

### FOR YOUR SAFETY READ BEFORE LIGHTING



**WARNING:** If you do not follow these instructions exactly, a fire or explosion may result causing property damage, personal injury or loss of life.

A. This appliance has a pilot which must be lighted by the electronic ignitor. When lighting the pilot, follow these instructions exactly.

B. **BEFORE LIGHTING** smell all around the appliance area for gas. Be sure to smell next to the floor because some gas is heavier than air and will settle on the floor.

### WHAT TO DO IF YOU SMELL GAS



- Do not try to light any appliance.
- Do not touch any electrical switch; do not use any phone in your building.
- Immediately call your gas supplier from a neighbor's phone. Follow the gas supplier's instructions.
- If you cannot reach your gas supplier, call the fire department


C. Use only your hand to push in or turn the gas control knob. Never use tools. If the knob will not push in or turn by hand, don't try to repair it, call a qualified service technician. Forced or attempted repair may result in fire or explosion.


D. Do not use this appliance if any part has been under water. Immediately call a qualified service technician to inspect the appliance and to replace any part of the control system and any gas control which has been under water.

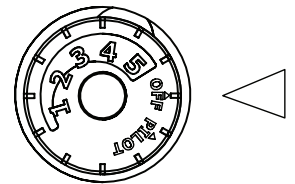
## LIGHTING INSTRUCTIONS

### Models VFF-PH(20D)(20DB)(20D-C)(CPD-2T) & VFF-PH(26D)(26D-T)(IMD-2H)

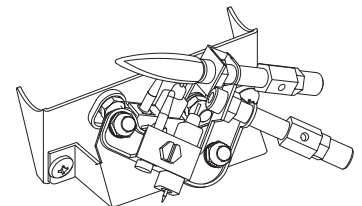
1. STOP! Read the safety information as noted above.
2. Open the lower access panel located below the fireplace screen.
3. Turn control knob clockwise  to the "OFF" position (See Fig. 15).
4. Wait five (5) minutes to clear out any gas. Then smell for gas, including near the floor. If you smell gas, STOP! Follow "B" in the safety information as noted above. If you don't smell gas, go to the next step.
5. Turn control knob counterclockwise  to the "PILOT" position (See Fig. 16). Depress control knob.
6. With control knob depressed, push down on the ignitor button until the pilot lights. The pilot is located behind the fireplace screen, centered near the rear of the burner.
7. Keep control knob depressed for (30) seconds after pilot lights. Release control knob.

- If the control knob does not pop up when released, stop and immediately call a qualified service technician or gas supplier.
- If pilot goes out repeat steps 3 through 7. Wait (1) minute before attempting to light pilot again. If after several tries the pilot still goes out, turn the gas control knob clockwise  to the "OFF" position and call a qualified service technician.

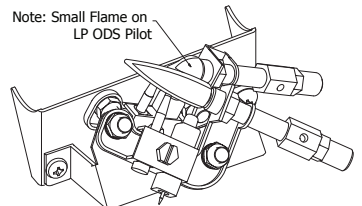
8. Turn control knob counterclockwise  to desired setting.
9. Close lower access panel.



**Fig. 15 - Control Knob**



Note: Small Flame on LP ODS Pilot






**Fig. 16 - Pilot**


## OPERATION

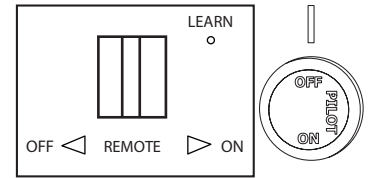
### Model VFF-PH(32DR)(32DR-H)(FSDR-2C)

1. STOP! Read the safety information on the page before this.
2. Open the lower access panel located below the fireplace screen.

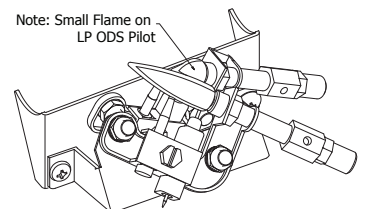
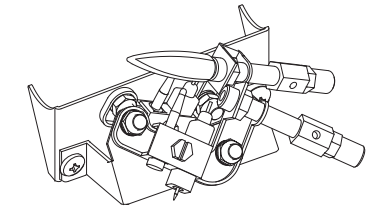
- Set receiver switch to “ON” position (See Fig. 17).
3. Turn control knob clockwise  to the “OFF” position (See Fig. 17).
  4. Wait five (5) minutes to clear out any gas. Then smell for gas, including near the floor. If you smell gas, STOP! Follow “B” in the safety information on the page before this. If you don’t smell gas, go to the next step.
  5. Push in slightly and turn control knob counterclockwise  to the “PILOT” position (See Fig. 17). Depress control knob.
  6. With control knob depressed, push down on the ignitor button until the pilot lights. The pilot is located behind the fireplace screen, centered near the rear of the burner (See Fig. 18).
  7. Keep control knob depressed for (30) seconds after pilot lights. Release control knob.

- If the control knob does not pop up when released, stop and immediately call a qualified service technician or gas supplier.
- If pilot goes out repeat steps 3 through 7. Wait (1) minute before attempting to light pilot again. If after several tries the pilot still goes out, turn the gas control knob clockwise  to the “OFF” position and call a qualified service technician.

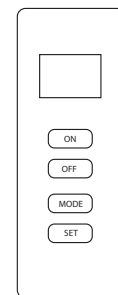
8. Turn control knob counterclockwise  to the “ON” position.
9. To use the included thermostatic remote control, set receiver switch to the “REMOTE” position (See Fig. 19). Press the ON button to turn on the remote to ignite the main burner. Refer to the remote control instruction manual on the next page for “MODE” and “SET” functions.



**Fig. 17 - Receiver & Control Knob**




**Fig. 18 - Pilot**




**Fig.19 - Remote**

## TO TURN OFF GAS TO APPLIANCE

### Models VFF-PH(20D)(20DB)(20D-C)(CPD-2T) & VFF-PH(26D)(26D-T)(IMD-2H)

1. Open the lower access panel located under the fireplace screen.
2. Turn control knob clockwise  to the “OFF” position.
3. Close lower access panel.

### Model VFF-PH(32DR)(32DR-H)(FSDR-2C)

1. Set thermostat to the lowest setting.
2. Press the OFF button on the remote control.
3. Open the lower access panel located under the fireplace screen.
4. Push in slightly and turn control knob clockwise  to the “OFF” position.
5. Close lower access panel.

# REMOTE CONTROL OPERATION

## MULTI-FUNCTION WIRELESS REMOTE CONTROL SYSTEM FOR OPERATING A LATCHING SOLENOID VALVE, MANUALLY OR WITH A THERMOSTAT FUNCTION

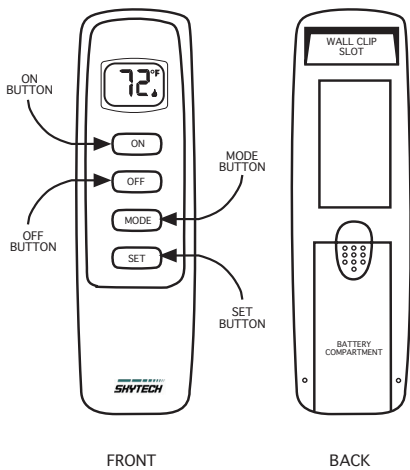
**IF YOU CANNOT READ OR UNDERSTAND THESE INSTALLATION INSTRUCTIONS DO NOT ATTEMPT TO INSTALL OR OPERATE**

### INTRODUCTION

This remote control system was developed to provide a safe, reliable, and user-friendly remote control system for gas heating appliances. The system is operated manually from the transmitter. The system operates on radio frequencies (RF) within a 20-foot range using non-directional signals. The system operates on one of 1,048,576 security codes that are programmed into the transmitter at the factory; the remote receiver's code must be matched to that of the transmitter prior to initial use.

**Review COMMUNICATION SAFETY under GENERAL INFORMATION section. This safety feature shuts down the appliance when a potentially unsafe condition exists.**

### TRANSMITTER



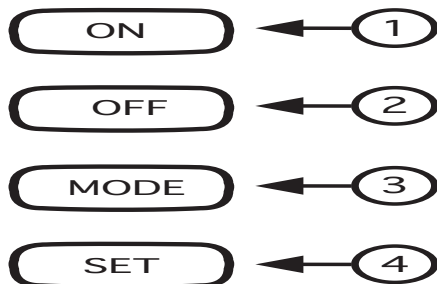
This remote control SYSTEM offers the user a battery-operated remote control to power a latching solenoid such as those used with gas valves used in some heater rated gas logs, gas fireplaces and other gas heating appliances.

The solenoid circuit uses the battery power from the receiver to operate a solenoid. The circuit has reversing polarity software which reverses the positive (+) and negative (-) output of the receiver's battery power to drive a latching solenoid ON/OFF. The SYSTEM is controlled by the remote transmitter.

The transmitter operates on a (2) 1.5V AAA batteries.

It is recommended that ALKALINE batteries always be used for longer battery life and maximum operational performance.

Before using the transmitter, install the (2) AAA transmitter batteries into the battery compartment. (Use caution that batteries are installed in the proper direction)

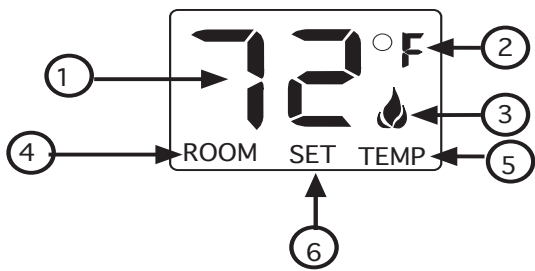


### KEY SETTINGS

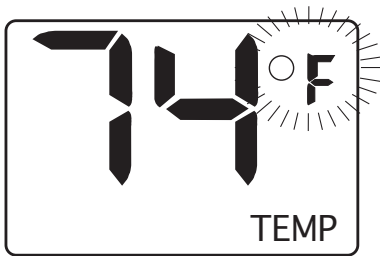
- ON - Operates unit to on position, Manually operated solenoid ON.
- OFF - Operates unit to off position, Manually operated solenoid OFF.
- MODE - Changes unit from manual mode to thermo mode.
- SET - Sets temperature in thermo mode.

# REMOTE CONTROL OPERATION

## LCD - Liquid Crystal Display



1. **DISPLAY** Indicates CURRENT room temperature .
2. **° F OR ° C** Indicates degrees Fahrenheit or Celsius.
3. **FLAME** Indicates burner/valve in operation.
4. **ROOM** Indicates remote is in THERMO operation.
5. **TEMP** Appears during manual operation.
6. **SET** Appears during time the of setting the desired temperature in the thermo operation.



### SETTING ° F / ° C SCALE

The factory setting for temperature is ° F. To change this setting to ° C, first

- Press the ON key and the OFF key on the transmitter at the same time this will change from ° F to ° C. Follow this same procedure to change from ° C back to ° F.

## MANUAL FUNCTION

To operate the system in the manual "MODE" do the following.

### ON OPERATION

Press the ON key the appliance flame will come on. During this time the LCD screen will show ON, after 3 seconds the LCD screen will default to display room temperature and the word TEMP will show. **(Flame icon wil appear on LCD screen in manual on mode)**

### OFF OPERATION

Press the OFF key the appliance flame will shut off. During this time the LCD screen will show OF, after 3 seconds the LCD screen will default to display room temperature and the word TEMP will show.

## THERMOSTAT FUNCTION

### SETTING DESIRED ROOM TEMPERATURE

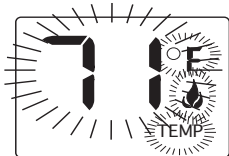
This remote control system can be thermostatically controlled when the transmitter is in the THERMO mode (The word **ROOM must be displayed on the screen**). To set the THERMO MODE and DESIRED room temperature,

Press the MODE key until the LCD screen shows the word ROOM, then the remote is in the thermostatic mode.

Press and hold the SET key until the desired set temperature is reached. (By pressing and holding the set key the LCD screen set numbers will increase from 45° to 99° then restart over at 45°) Next release the SET key. The LCD screen will display the set temperature



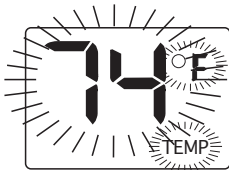
SCREEN WHILE DEPRESSING ON KEY



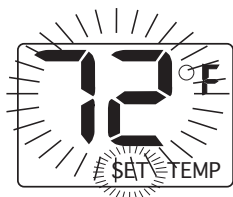
SCREEN AFTER 3 SECOND DEFAULT



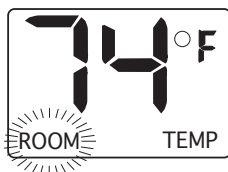
SCREEN WHILE DEPRESSING OFF KEY



SCREEN AFTER 3 SECOND DEFAULT



THERMO SET



THERMO MODE

## REMOTE CONTROL OPERATION

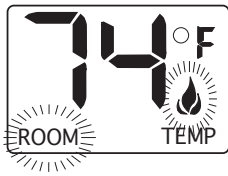
for 3 seconds and the LCD screen will flash the set temperature for 3 seconds, then the LCD screen will default to display the room temperature.

### TO CHANGE THE SET TEMPERATURE

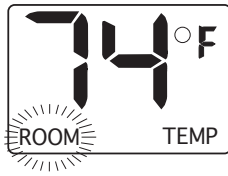
Press and hold the SET key until the desired set temperature is reached. (By pressing and holding the set key the LCD screen set numbers will increase from 45<sup>0</sup> to 99<sup>0</sup> then restart over at 45<sup>0</sup>) Next release the SET key. The LCD screen will display the set temperature for 3 seconds, then will flash the set temperature for 3 seconds, then the LCD screen will default to display the room temperature.

Press the MODE key to disengage the thermo mode. The word ROOM on the LCD screen will not show when the thermo is not in operation.

NOTE: The highest SET temperature is 99<sup>0</sup> **Fahrenheit** (32<sup>0</sup> Celsius) and the lowest temperature is (45<sup>0</sup> **Fahrenheit** (6<sup>0</sup> Celsius)



THERMO ON



THERMO OFF

### OPERATIONAL NOTES:

The Thermo Feature on the transmitter operates the appliance whenever the ROOM TEMPERATURE varies a certain number of degrees from the SET TEMPERATURE. This variation is called the "SWING" or TEMPERATURE DIFFERENTIAL. The normal operating cycle of an appliance may be 2-4 times per hour depending on how well the room or home is insulated from the cold or drafts. The factory setting for the "swing number" is 2. This represents a temperature variation of +/- 2<sup>0</sup> F (1<sup>0</sup> C) between SET temperature and ROOM temperature, which determines when the fireplace will be activated.

The transmitter has ON and OFF manual functions that are activated by pressing either button on the face of the transmitter. When a button on the transmitter is pressed the word ON or OF will appear on the LCD screen to show while the signal is being sent. Upon initial use, there may be a delay of three seconds before the remote receiver will respond to the transmitter. This is part of the system's design.

### POWER SETTING – CON 1001 TH

The electronics in the remote control system have the capability of "powering" two different types of DC-powered components. If any operational problems are noted, contact Customer Service.

The RECEIVER comes from the factory programmed to provide pulse DC voltage (5.5 VDC to 6.3 VDC) to a latching solenoid.

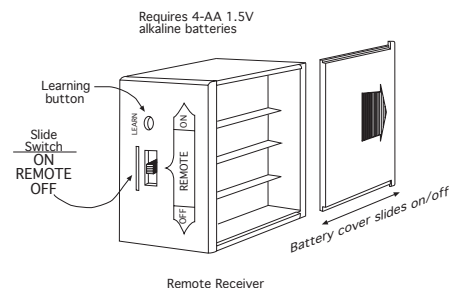
### REMOTE RECEIVER

#### IMPORTANT

**THE REMOTE RECEIVER SHOULD BE POSITIONED WHERE AMBIENT TEMPERATURES DO NOT EXCEED 130° F.**

The remote receiver (right) operates on (4) 1.5V AA-size batteries. It is recommended that ALKALINE batteries be used for longer battery life and maximum microprocessor performance. IMPORTANT: New or fully charged batteries are essential to proper operation of the remote receiver as a latching solenoid power consumption is substantially higher than standard remote control systems.

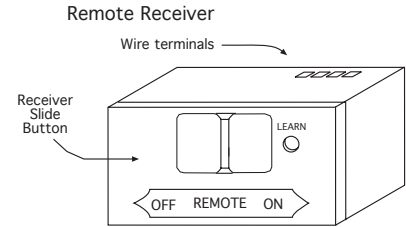
NOTE: The remote receiver will only respond to the transmitter when the 3-position slide button on the remote receiver is in the REMOTE position. The remote receiver houses the microprocessor that responds to commands from the transmitter to control system operation.



# REMOTE CONTROL OPERATION

## FUNCTIONS:

- With the slide switch in the REMOTE position, the system will only operate if the remote receiver receives commands from the transmitter.
- Upon initial use or after an extended period of no use, the ON button may have to be pressed for up to three seconds before activating servo motor. If the system does not respond to the transmitter on initial use, see LEARNING TRANSMITTER TO RECEIVER.
- With the slide switch in the ON position you can manually turn ON the system.
- With the slide in the OFF position, the system is OFF.
- It is suggested that the slide switch be placed in the OFF position if you will be away from your home for an extended period of time.
- Placing the slide switch in the OFF position also functions as a safety "lock out" by both turning the system OFF and rendering the transmitter inoperative.



## INSTALLATION INSTRUCTIONS

### WARNING

**DO NOT CONNECT REMOTE RECEIVER DIRECTLY TO 110-120VAC POWER. THIS WILL BURN OUT THE RECEIVER. FOLLOW INSTRUCTIONS FROM MANUFACTURER OF GAS VALVE FOR CORRECT WIRING PROCEDURES. IMPROPER INSTALLATION OF ELECTRIC COMPONENTS CAN CAUSE DAMAGE TO GAS VALVE AND REMOTE RECEIVER.**

## INSTALLATION

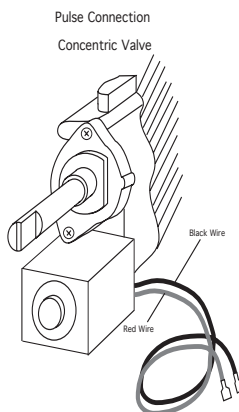
The remote receiver can be mounted on or near the fireplace hearth. PROTECTION FROM EXTREME HEAT IS VERY IMPORTANT. Like any piece of electronic equipment, the remote receiver should be kept away from temperatures exceeding 130° F inside the receiver case. Battery life is also significantly shortened if batteries are exposed to high temperatures.

## HEARTH MOUNT

The remote receiver can be placed on the fireplace hearth or under the fireplace, behind the control access panel. Position where the ambient temperature inside the receiver case does not exceed 130° F. **NOTE:** Black Button is used on Hearth Mount Applications.

## WIRING INSTRUCTIONS

Make sure the remote receiver switch is in the OFF position. For best results it is recommended that 18 gauge stranded wires should be used to make connections and no longer than 20-feet.

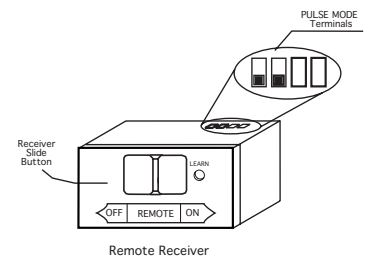
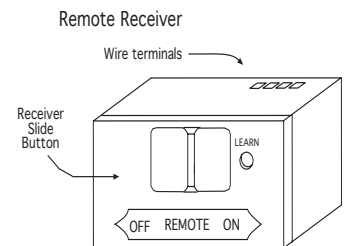


This CON1001 TH remote receiver is to be connected to a manual valve with a latching ON/OFF solenoid.

Connect two 18 gauge stranded or solid wires from the remote receiver terminals to the latching solenoid. (See figure to the right)

**IMPORTANT NOTE:** Operation of this control is dependent on which wire is attached to which terminal. If operation of control does not correspond to operating buttons on transmitter, reverse wire installation at the receiver or at the control.

**NOTE:** Up to 6.3 VDC of power is provided at the receiver terminal.



## REMOTE CONTROL OPERATION

---

### GENERAL INFORMATION

#### COMMUNICATION – SAFETY – TRANSMITTER – (C/S – TX)

This remote control has a COMMUNICATION –SAFETY function built into its software. It provides an extra margin of safety when the TRANSMITTER is out of the normal 20-foot operating range of the receiver.

The COMMUNICATION – SAFETY feature operates in the following manner, in all OPERATING MODES – ON/ ON THERMO.

At all times and in all OPERATING MODES, the transmitter sends an RF signal every fifteen (15) minutes, to the receiver, indicating that the transmitter is within the normal operating range of 20-feet. Should the receiver NOT receive a transmitter signal every 15 minutes, the IC software, in the RECEIVER, will begin a 2-HOUR (120-minute) countdown timing function. If during this 2-hour period, the receiver does not receive a signal from the transmitter, the receiver will shut down the appliance being controlled by the receiver. The RECEIVER will then emit a series of rapid “beeps” for a period of 10 seconds. Then after 10 seconds of rapid beeping, the RECEIVER will continue to emit a single “beep” every 4 seconds until a transmitter ON or MODE Button is pressed to reset the receiver. The intermittent 4-second beeping will go on for as long as the receiver’s batteries last which could be in excess of one year.

To “reset” the RECEIVER and operate the appliance, you must press the ON or MODE button on the transmitter. By turning the system to ON, the COMMUNICATION -SAFETY operation is overridden and the system will return to normal operation depending on the MODE selected at the transmitter. The COMMUNICATION – SAFETY feature will reactivate should the transmitter be taken out of the normal operating range or should the transmitter’s batteries fail or be removed.

#### CP (CHILDPROOF) FEATURE

This remote control includes a CHILDPROOF “LOCK-OUT” feature that allows the user to “LOCK-OUT” operation of the appliance, from the TRANSMITTER.

#### SETTING “LOCK-OUT” –(CP)

- To activate the “LOCK-OUT” feature, press and hold the ON button and the MODE button at the same time for 5 seconds. The letters CP will appear in the TEMP frame on the LCD screen.
- To disengage the “LOCK-OUT”, press and hold the ON button and the MODE button at the same time for 5 seconds and the letters CP will disappear from the LCD screen and the transmitter will return to its normal operating condition.
- To verify that transmitter is in the CP lock-out mode press any key and the LCD screen will show “CP”

**NOTE:** If the appliance is already operating in the ON or THERMO MODES, engaging the “LOCK-OUT” will not cancel the operating MODE. Engaging the “LOCK-OUT” prevents only the manual operation of the TRANSMITTER. If in the auto modes, the THERMO operation will continue to operate normally. To totally “LOCK-OUT” the operation of the TRANSMITTER’S operating signals; the transmitter’s MODE must be set to OFF.

#### LEARNING TRANSMITTER TO RECEIVER

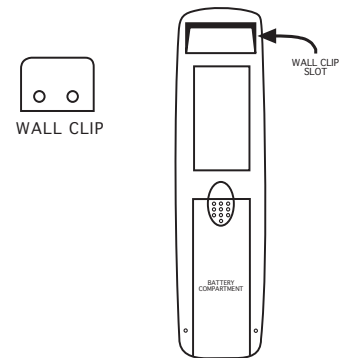
Each transmitter uses a unique security code. It will be necessary to press the LEARN button on the receiver to accept the transmitter security code upon initial use, if batteries are replaced, or if a replacement transmitter is purchased from your dealer or the factory. In order for the receiver to accept the transmitter security code, be sure the slide button on the receiver is in the REMOTE position; the receiver will **not** LEARN if the slide switch is in the ON or OFF position. The LEARN button is located on the front face of the receiver; inside the small hole labeled LEARN. Using a small screwdriver or end of a paperclip gently press and release the black LEARN button inside the hole. When you release the LEARN button the receiver will emit an audible “beep”. After the receiver emits the beep press the transmitter ANY button and release. The receiver will emit several beeps indicating that the transmitter’s code has been accepted into the receiver.

The microprocessor that controls the security code matching procedure is controlled by a timing function. If you are unsuccessful in matching the security code on the first attempt, wait 1 - 2 minutes before trying again--this delay allows the microprocessor to reset its timer circuitry--and try up to two or three more times.

# REMOTE CONTROL OPERATION

## TRANSMITTER WALL CLIP

The transmitter can be hung on a wall using the clip provided. If the clip is installed on a solid wood wall, drill 1/8" pilot holes and install with the screws provided. If it is installed on a plaster/wallboard wall, first drill two 1/4" holes into the wall. Then use a hammer to tap in the two plastic wall anchors flush with the wall; then install the screws provided.



## BATTERY LIFE

Life expectancy of the alkaline batteries in the CON1001-TH can be up to 12 months depending on use of the solenoid function. Replace all batteries annually. When the transmitter no longer operates the remote receiver from a distance it did previously (i.e., the transmitter's range has decreased) or the remote receiver does not function at all, the batteries should be checked. It is important that the remote receiver batteries are fully charged, providing combined output voltage of at least 5.5volts. The transmitter should operate with as little as 2.5 volts battery power.

## TROUBLE SHOOTING

If you encounter problems with your fireplace system, the problem may be the fireplace itself or it could be with the CON1001-TH remote system. Review the fireplace manufacturer's operation manual to make sure all connections are properly made. Then check the operation of the remote in the following manner:

- Make sure the batteries are correctly installed in the RECEIVER. One reversed battery will keep receiver from operating properly.
- Check battery in TRANSMITTER to ensure contacts are touching (+) and (-) ends of battery. Bend metal contacts in for tighter fit.
- Be sure RECEIVER and TRANSMITTER is within 20 to 25-foot operating range.
- Clear Codes: Memory in the receiver might be full if the learn button is pressed too many times. If this happens it will not allow any more codes to be learned and no audible beep will be heard. To clear memory, place the receiver slide switch into the REMOTE position. Press the learn button and release after 10 seconds. You should hear three (3) long audible beeps indicating all codes have cleared. You can now "learn" the transmitter to the receiver as described in the General Information Section.
- Keep RECEIVER from temperatures exceeding 130° F. Battery life shortened when ambient temperatures are above 115° F.
- If RECEIVER is installed in tightly enclosed metal surround, the operating distance will be shortened.

## SPECIFICATIONS

BATTERIES: Transmitter (2) 1.5 volt AAA t bateries  
Remote Receiver 6V - 4 ea. AA 1.5 Alkaline

Operating Frequency: 303.8 MHZ

FCC ID No.'s: transmitter - K9LSP1001TH; receiver - K9L330IRX  
Canadian IC ID No.'s: transmitter – 2439A-SP1001TH; receiver – 2439A-3301RX

### FCC REQUIREMENTS

**NOTE: THE MANUFACTURER IS NOT RESPONSIBLE FOR ANY RADIO OR TV INTERFERENCE CAUSED BY UNAUTHORIZED MODIFICATIONS TO THIS EQUIPMENT. SUCH MODIFICATIONS COULD VOID THE USER'S AUTHORITY TO OPERATE THE EQUIPMENT.**

## OPERATION

---

### INSPECTING BURNERS

Check pilot flame pattern and burner flame patterns often.

#### PILOT FLAME PATTERN

Figure 20 shows a correct pilot flame pattern. Figure 21 shows an incorrect pilot flame pattern. The incorrect pilot flame is not touching the thermocouple. This will cause the thermocouple to cool. When the thermocouple cools, the fireplace will shut down.

If pilot flame pattern is incorrect, as shown in Figure 21.

- turn fireplace off (see To Turn Off Gas to Appliance, page 24).
- see Troubleshooting, page 34.

Note: The pilot flame on natural gas units will have a slight curve, but flame should be blue and have no yellow or orange color.

Fig. 20 - Correct Pilot Flame Pattern

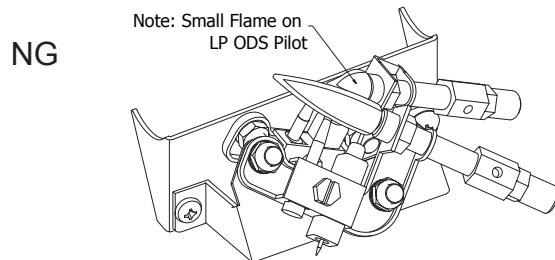
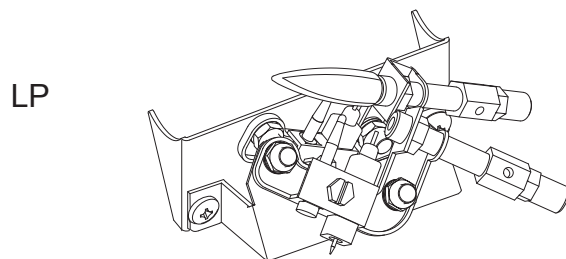
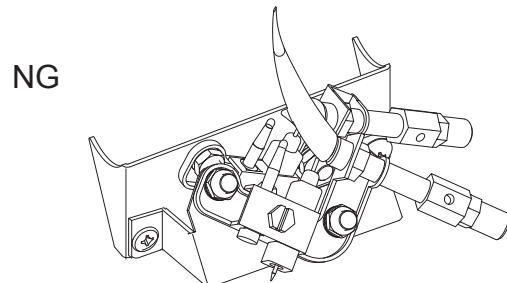
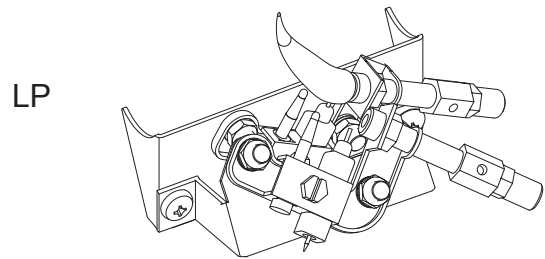


Fig. 21 - Incorrect Pilot Flame Pattern



**⚠ WARNING:** If yellow tipping occurs, your heater could produce increased levels of carbon monoxide. If burner flame pattern shows yellow tipping, follow instructions at bottom of this page.

**⚠ WARNING:** Do not allow fans to blow directly into the fireplace. Avoid any drafts that alter burner flame patterns.

**⚠ WARNING:** Do not use a blower insert, heat exchanger insert or other accessory not approved for use with this heater.

**Notice:** Do not mistake orange flames with yellow tipping. Dirt or other fine particles enter the heater and burn causing brief patches of orange flame.

## CARE AND MAINTENANCE

---

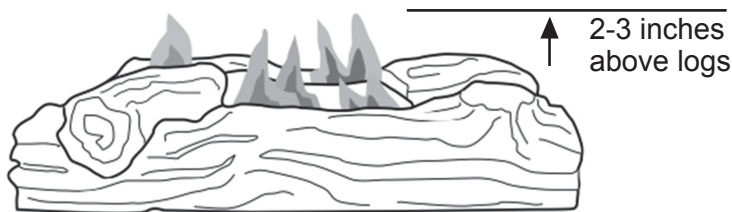
### BURNER FLAME PATTERN

Figure 22 shows a correct burner flame pattern. Figure 23 shows an incorrect burner flame pattern. The incorrect burner flame pattern shows sporadic, irregular flame tipping. The flame should not be dark or have an orange/reddish tinge.

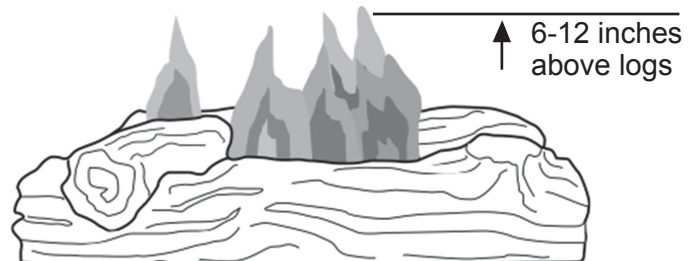
Note: When using the fireplace the first time, the flame will be orange for approximately one hour until the log cures.

If burner flame pattern is incorrect, as shown in Figure 23

- turn fireplace off (see To Turn Off Gas to Appliance, page 24).
- see Troubleshooting, page 34.



**Fig. 22 - Correct Burner Flame Pattern**



**Fig. 23 - Incorrect Burner Flame Pattern**

**⚠ WARNING:** Turn off heater and let cool before servicing.

**⚠ CAUTION:** You must keep control areas, burner, and circulating air passageways of heater clean. Inspect these areas of heater before each use. Have heater inspected yearly by a qualified service person. Heater may need more frequent cleaning due to excessive lint from carpeting, bedding material, pet hair, etc.

**⚠ WARNING:** Failure to keep the primary air opening(s) of the burner(s) clean may result in sooting and property damage.

### BURNER ORIFICE HOLDER AND PILOT AIR INLET HOLE

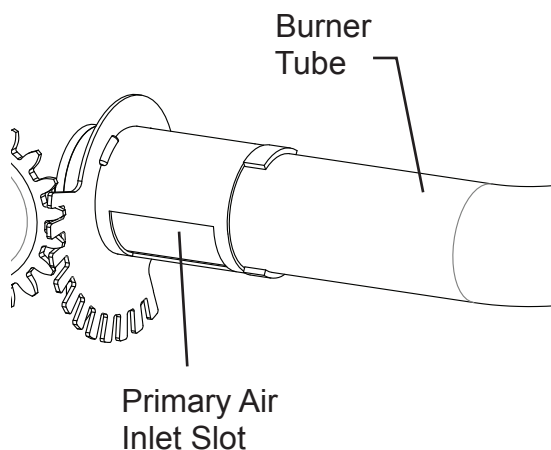
The primary air inlet holes allow the proper amount of air to mix with the gas. This provides a clean burning flame. Keep these holes clear of dust, dirt, lint and pet hair. Clean these air inlet holes prior to each heating season. Blocked air holes will create soot. We recommend that you clean the unit every three months during operation and have fireplace inspected yearly by a qualified service person.

We also recommend that you keep the burner tube and pilot assembly clean and free of dust and dirt. To clean these parts we recommend using compressed air no greater than 30 PSI. Your local computer store, hardware store or home center may carry compressed air in a can. If using compressed air in a can, please follow the directions on the can. If you don't follow directions on the can, you could damage the pilot assembly.

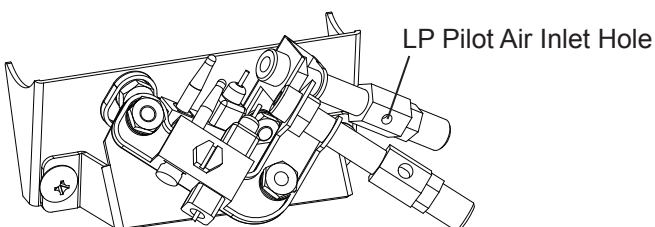
## CARE AND MAINTENANCE

---

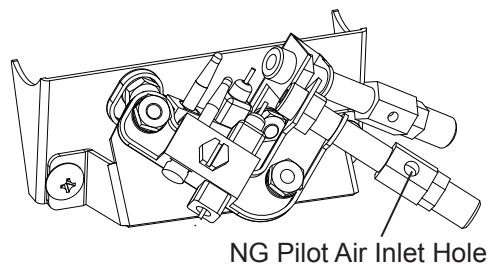
1. Shut off unit including pilot. Allow unit to cool for at least 30 minutes.
2. Inspect burner, pilot and primary air inlet holes on orifice holder for dust and dirt (See Fig. 24).
3. Blow air through the ports/slots and holes in the burner.
4. Check the orifice holder located at the end of the burner tube again. Remove any large particles of dust, dirt, lint or pet hair with a soft cloth or vacuum cleaner nozzle.
5. Blow air into the primary air holes on the orifice holder.
6. In case any large clumps of dust have now been pushed into the burner repeat steps 3 and 4. Clean the pilot assembly also. A yellow tip on the pilot flame indicates dust and dirt in the pilot assembly. There is a small pilot air inlet hole about 2" from where the pilot flame comes out of the pilot assembly (see Figures 34 or 35 depending on model). With the unit off, lightly blow air through the air inlet hole. You may blow through a drinking straw if compressed air is not available.



**Fig. 24 - Primary Air Inlet Slot on Burner Tube**



**Fig. 25 - Pilot Inlet Air Hole (Propane/LP Gas)**



**Fig. 26 - Pilot Inlet Air Hole (Natural Gas)**

### LOG SET

- If you remove the log set for cleaning, refer to pages 20 & 21, for placement instructions.
- Replace log set if broken or chipped (dime sized or larger).

### CABINET

#### Air Passageways

Use a vacuum cleaner or pressurized air to clean.

#### Exterior

Use a soft cloth dampened with a mild soap and water mixture. Wipe the cabinet to remove dust.

## TROUBLESHOOTING

**⚠ WARNING:** If you smell gas:

- Shut off gas supply.
- Do not try to light any appliance.
- Do not touch any electrical switch; do not use any phone in your building.
- Immediately call your gas supplier from a neighbor's phone. Follow the gas supplier's instructions.
- If you cannot reach your gas supplier, call the fire department.

**IMPORTANT:** Operating heater where impurities in air exist may create odors. Cleaning supplies, paint, paint remover, cigarette smoke, cements and glues, new carpet or textiles, etc., create fumes. These fumes may mix with combustion air and create odors.

**⚠ WARNING:** Make sure that power is turned off before proceeding.

**⚠ WARNING:** Turn off and let cool before servicing. Only a qualified service person should service and repair heater.

**⚠ CAUTION:** Never use a wire, needle, or similar object to clean ODS/pilot. This can damage ODS/ pilot unit.

### SERVICE HINTS

#### When Gas Pressure Is Too Low

- pilot will not stay lit
- burners will have delayed ignition
- fireplace will not produce specified heat
- for propane/LP units, propane/LP gas supply may be low

You may feel your gas pressure is too low. If so, contact your local natural or propane/LP gas supplier.

PROBLEM	POSSIBLE CAUSE	CORRECTIVE ACTION
When ignitor button is pressed in, there is no spark at ODS/ pilot.	<ol style="list-style-type: none"> <li>1. Ignitor electrode is positioned wrong.</li> <li>2. Ignitor electrode is broken.</li> <li>3. Ignitor electrode is not connected to ignitor cable.</li> <li>4. Ignitor cable is pinched or wet.</li> <li>5. Damaged ignitor cable.</li> <li>6. Bad piezo ignitor.</li> </ol>	<ol style="list-style-type: none"> <li>1. Replace electrode.</li> <li>2. Replace electrode.</li> <li>3. Replace ignitor cable</li> <li>4. Free ignitor cable if pinched by any metal or tubing. Keep ignitor cable dry.</li> <li>5. Replace ignitor cable.</li> <li>6. Replace piezo ignitor.</li> </ol>
When ignitor button is pressed in, there is a spark at ODS/ pilot but no ignition.	<ol style="list-style-type: none"> <li>1. Gas supply is turned off or equipment shutoff valve is closed.</li> <li>2. Control knob not fully pressed in while pressing ignitor button.</li> <li>3. Air in gas lines when installed.</li> <li>4. ODS / pilot is clogged.</li> <li>5. Gas regulator setting is not correct.</li> <li>6. Control knob not in PILOT position.</li> <li>7. Depleted gas supply (propane).</li> </ol>	<ol style="list-style-type: none"> <li>1. Turn on gas supply or open equipment shutoff valve.</li> <li>2. Fully press in control knob while pressing ignitor button.</li> <li>3. Continue holding down control knob. Repeat igniting operation until air is removed.</li> <li>4. Clean ODS/pilot (see Care and Maintenance, page 32) or replace ODS/pilot assembly.</li> <li>5. Replace gas regulator.</li> <li>6. Turn control knob to PILOT position.</li> <li>7. Contact local propane/LP gas company.</li> </ol>

## TROUBLESHOOTING

PROBLEM	POSSIBLE CAUSE	CORRECTIVE ACTION
ODS/pilot lights but flame goes out when control knob is released.	<ol style="list-style-type: none"> <li>1. Control knob is not fully pressed in.</li> <li>2. Control knob is not pressed in long enough.</li> <li>3. Equipment shutoff valve is not fully open.</li> <li>4. Thermocouple connection is loose.</li> <li>5. Thermocouple damaged.</li> <li>6. Control valve damaged.</li> </ol>	<ol style="list-style-type: none"> <li>1. Press in control knob fully.</li> <li>2. After ODS/pilot lights, keep control knob pressed in 30 seconds.</li> <li>3. Fully open equipment shutoff valve.</li> <li>4. Hand tighten until snug, and then tighten ¼ turn more.</li> <li>5. Replace thermocouple.</li> <li>6. Contact customer service.</li> </ol>
Burner(s) does not light after ODS/pilot is lit.	<ol style="list-style-type: none"> <li>1. Burner orifice is clogged.</li> <li>2. Burner orifice diameter is too small.</li> <li>3. Inlet gas pressure is too low.</li> </ol>	<ol style="list-style-type: none"> <li>1. Clean burner orifice (see Care and Maintenance, page 32) or contact customer service.</li> <li>2. Contact customer service.</li> <li>3. Contact your gas supplier.</li> </ol>
Delayed ignition of burner(s).	<ol style="list-style-type: none"> <li>1. Manifold pressure is too low.</li> <li>2. Burner orifice is clogged.</li> </ol>	<ol style="list-style-type: none"> <li>1. Contact your gas supplier.</li> <li>2. Clean burner (see Care and Maintenance, page 32) or contact customer service.</li> </ol>
Burner backfiring during combustion.	<ol style="list-style-type: none"> <li>1. Burner orifice is clogged or damaged.</li> <li>2. Burner is damaged.</li> <li>3. Gas regulator is damaged.</li> </ol>	<ol style="list-style-type: none"> <li>1. Clean burner orifice (see Care and Maintenance, page 32) or contact customer service.</li> <li>2. Contact dealer or customer service.</li> <li>3. Replace gas regulator.</li> </ol>
High yellow flame during burner combustion	<ol style="list-style-type: none"> <li>1. Not enough air.</li> <li>2. Gas regulator is defective.</li> <li>3. Inlet gas pressure is too low.</li> </ol>	<ol style="list-style-type: none"> <li>1. Check burner for dirt and debris. If found, clean burner (see Care and Maintenance, page 32).</li> <li>2. Replace gas regulator.</li> <li>3. Contact your gas supplier.</li> </ol>
Gas odor during combustion.	<ol style="list-style-type: none"> <li>1. Foreign matter between control valve and burner.</li> <li>2. Gas leak. (See Warning Statement at top of page 34).</li> </ol>	<ol style="list-style-type: none"> <li>1. Take apart gas tubing and remove foreign matter.</li> <li>2. Locate and correct all leaks (see "Checking Gas Connections," page 22).</li> </ol>
Heater produces a clicking/ticking noise just after burner is lit or shut off.	<ol style="list-style-type: none"> <li>1. Metal is expanding while heating or contracting while cooling.</li> </ol>	<ol style="list-style-type: none"> <li>1. This is common with most heaters. If noise is excessive, contact qualified service technician.</li> </ol>

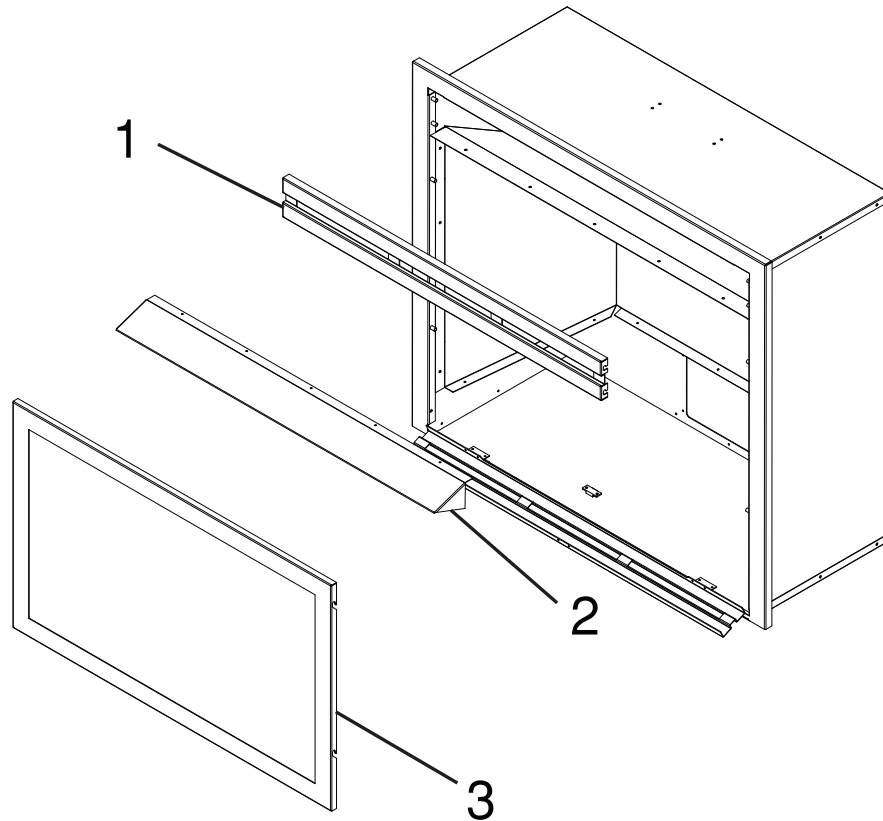
## TROUBLESHOOTING

PROBLEM	POSSIBLE CAUSE	CORRECTIVE ACTION
White powder residue forming within burner box or on adjacent walls or furniture.	1. When heated, the vapors from furniture polish, wax, carpet cleaners, etc., turn into white powder residue.	1. Turn heater off when using furniture polish, wax, carpet cleaner or similar products.
Heater produces unwanted odors.	1. Heater is burning vapors from paint, hair spray, glues, etc. See IMPORTANT statement, page 34. 2. Gas leak. See Warning Statement, page 34. 3. Low fuel supply.	1. Ventilate room. Stop using odor causing products while heater is running. 2. Locate and correct all leaks (see "Checking Gas Connections," page 22). 3. Refill supply tank (Propane /LP models).
Heater shuts off in use (ODS operates).	1. Not enough fresh air is available. 2. Low line pressure. 3. ODS/pilot is partially clogged.	1. Open window and/or door for ventilation. 2. Contact local gas supplier. 3. Clean ODS/pilot (see Care and Maintenance, page 32).
Gas odor exists even when control knob is in OFF position.	1. Gas leak. See Warning Statement at top of page 34. 2. Control valve is defective.	1. Locate and correct all leaks (see "Checking Gas Connections", page 22). 2. Contact customer service.
Moisture/condensation noticed on windows.	1. Not enough combustion/ventilation air.	1. Refer to "Air for Combustion and Ventilation" requirements, page 9-11.
Slight smoke or odor during initial operation	1. Residues from manufacturing process.	1. Problem will stop after a few hours of operation.
Heater produces a whistling noise when burner is lit.	1. Turning control knob to high (5) position when burner is cold. 2. Air in gas line.  3. Air passageways on heater are blocked. 4. Dirty or partially clogged burner orifice.	1. Turn control knob to low (1) position and let warm up for a minute. 2. Operate burner until air is removed from line. Have gas line checked by local propane/LP gas company. 3. Observe minimum installation clearances (Fig. 6, page 12) 4. Clean burner (see Care and Maintenance, page 32) or contact customer service.

## REPLACEMENT PARTS

For replacement parts, call our customer service department at 1-877-447-4768, 8:30 a.m. – 4:30 p.m., CST, Monday – Friday.

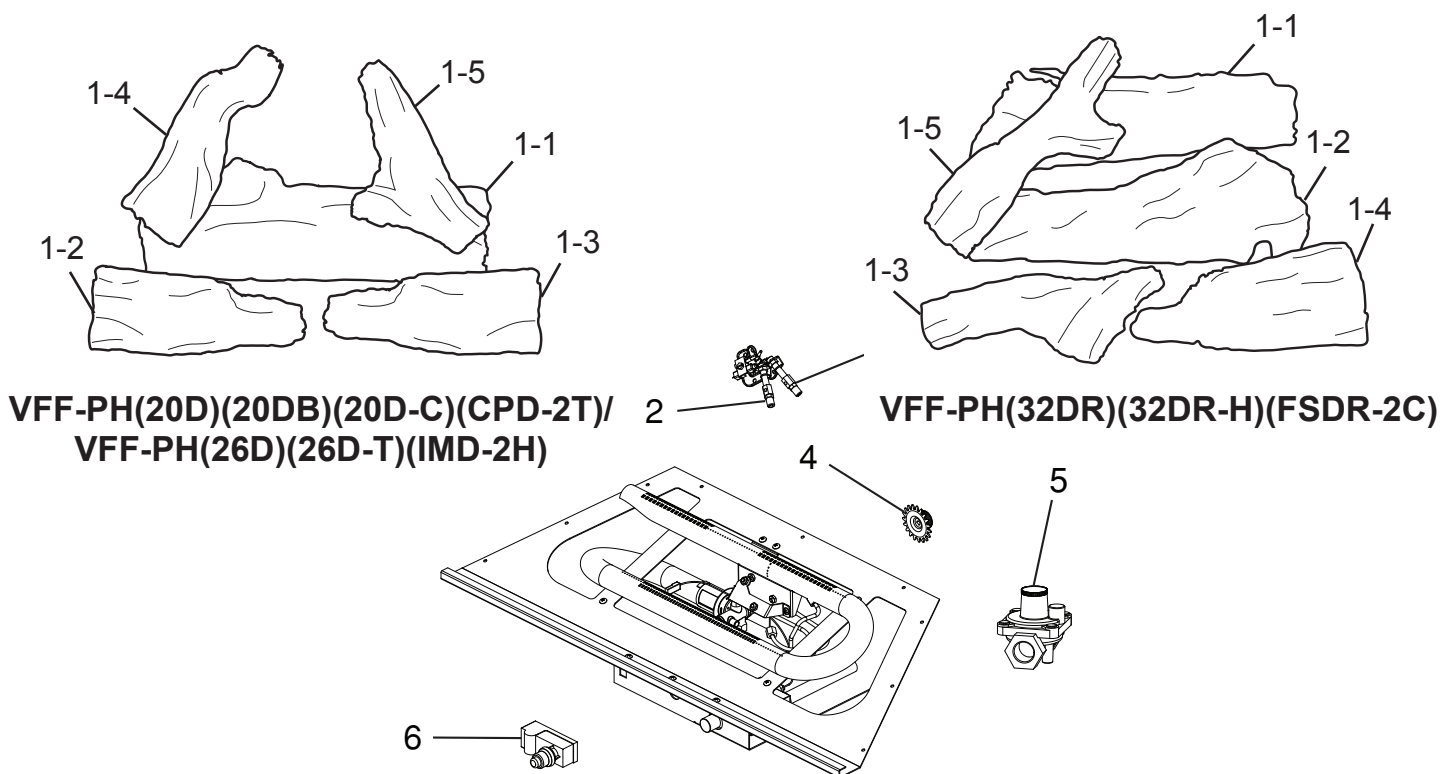
**FIREBOX MODELS VFF-PH(20D)(20DB)(20D-C)(CPD-2T), VFF-PH(26D)(26D-T)(IMD-2H), VFF-PH(32DR)(32DR-H)(FSDR-2C)**



ITEM No.	DESCRIPTION	QTY	PART NUMBER		
			VFF-PH20/CP Series	VFF-PH26/IM Series	VFF-PH32/FS Series
1	Top Grille	1	700-S1014B	700-M1014B	700-L1014B
2	Hood	1	700-S1012B	700-M1012B	700-L1012B
3	Window Frame Assembly	1	700-AS1015	700-AM1015	700-AL1015

## REPLACEMENT PARTS LIST

For replacement parts, call our customer service department at 1-877-447-4768, 8:30 a.m. – 4:30 p.m., CST, Monday – Friday.



VFF-PH(20D)(20DB)(20D-C)(CPD-2T)/  
VFF-PH(26D)(26D-T)(IMD-2H)

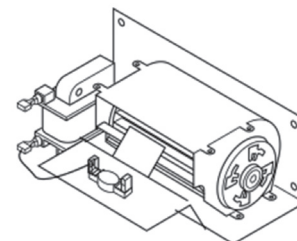
VFF-PH(32DR)(32DR-H)(FSDR-2C)

ITEM No.	DESCRIPTION	QTY	PART NUMBER		
			VFF-PH20/CP Series	VFF-PH26/IM Series	VFF-PH32/FS Series
1	Log Set (complete)	1	700-S1018	700-M1018	700-L1018
1 - 1	Log 1	1	700-S1018-01	700-M1018-01	700-L1018-01
1 - 2	Log 2	1	700-S1018-02	700-M1018-02	700-L1018-02
1 - 3	Log 3	1	700-S1018-03	700-M1018-03	700-L1018-03
1 - 4	Log 4	1	700-S1018-04	700-M1018-04	700-L1018-04
1 - 5	Log 5	1	700-S1018-05	700-M1018-05	700-L1018-05
2	ODS Pilot - LP	1	8085747b	8085747b	8085747b
3	ODS Pilot - NG	1	80857462b	80857462b	80857462b
4	Selector Knob	1	EXP-4022	EXP-4022	EXP-4022
5	Regulator	1	GRH60C-4.5-12	GRH60C-4.5-10	GRH60-4.0-10
6	Ignitor Module	1	301-01015-06	301-01015-06	301-01015-06
7	Remote Receiver	1	-	-	80-05-102
8	Thermostat Remote	1	-	-	80-05-101

## ACCESSORIES

**NOTICE:** All accessories may not be available for all fireplace models.

**THERMOSTAT-CONTROLLED BLOWER KIT - GFB100** For all models. Provides better heat distribution. Makes fireplace more efficient. Automatically turns off and on as needed.





# Warranty

## LIMITED WARRANTY:

This limited warranty is extended to the original retail purchaser of this heater and warrants against any defect in materials and workmanship for a period of two (2) years from the date of retail sale. GHP Group, Inc., at its option, will either provide replacement parts or replace or repair the unit, when properly returned to the retailer where purchased or one of our service centers as directed by GHP Group, Inc., within two (2) years of retail purchase. (Shipping costs, labor costs, etc. are the responsibility of the purchaser.)

## DUTIES OF THE OWNER:

This heating appliance must be operated in accordance with the written instructions furnished with this heater. This warranty shall not excuse the owner from properly maintaining this heater in accordance with the written instructions furnished with this heater. A bill of sale, canceled check or payment record must be kept to verify purchase date and establish warranty period. Original carton should be kept in case of warranty return of unit.

## WHAT IS NOT COVERED:

1. Damage resulting from use of improper fuel.
2. Damage caused by misuse or use contrary to the owners manual and safety guidelines.
3. Damage caused by a lack of normal maintenance.
4. Use of non-standard parts or accessories.
5. Damage caused in transit. Freight charges on warranty parts or heaters to and from the factory shall be the responsibility of the owner.

This warranty does not imply or assume any responsibility for consequential damages that may result from the use, misuse, or the lack of routine maintenance of this heating appliance. A cleaning fee and the cost of parts may be charged for appliance failures resulting from lack of maintenance. This warranty does not cover claims which do not involve defective workmanship or materials. **FAILURE TO PERFORM GENERAL MAINTENANCE (INCLUDING CLEANING) WILL VOID THIS WARRANTY.**

THIS LIMITED WARRANTY IS GIVEN TO THE PURCHASER IN LIEU OF ALL OTHER WARRANTIES, EXPRESSED OR IMPLIED, INCLUDING BUT NOT LIMITED TO THE WARRANTIES OF MERCHANTABILITY OF FITNESS FOR A PARTICULAR PURPOSE. THE REMEDY PROVIDED IN THIS WARRANTY IS EXCLUSIVE AND IS GRANTED IN LIEU OF ALL OTHER REMEDIES. IN NO EVENT WILL GHP GROUP, INC. BE LIABLE FOR INCIDENTAL OR CONSEQUENTIAL DAMAGES.

Some states do not allow limitations on how long an implied warranty lasts, so the above limitation may not apply to you. Some states do not allow the exclusion or limitation of incidental or consequential damages so the above limitation or exclusion may not apply to you.

## CLAIMS HANDLED AS FOLLOWS:

1. Contact your retailer and explain the problem.
2. If the retailer is unable to resolve the problem, contact our Customer Service Dept. detailing the heater model, the problem, and proof of date of purchase.
3. A representative will contact you. DO NOT RETURN THE HEATER TO GHP GROUP, INC. unless instructed by our Representative. This warranty gives you specific legal rights and you may also have other rights which vary from state to state.

TO REGISTER THE WARRANTY ON YOUR HEATER, PLEASE FILL OUT THIS CARD COMPLETELY  
AND MAIL WITHIN 14 DAYS FROM DATE OF PURCHASE OR REGISTER ON-LINE AT [www.ghpgroupinc.com](http://www.ghpgroupinc.com)

NAME: \_\_\_\_\_ PHONE: (     ) \_\_\_\_\_ EMAIL: \_\_\_\_\_  
ADDRESS: \_\_\_\_\_ CITY: \_\_\_\_\_ STATE: \_\_\_\_\_ ZIP: \_\_\_\_\_  
MODEL: \_\_\_\_\_ SERIAL #: \_\_\_\_\_ DATE PURCHASED: \_\_\_\_\_  
DEALER PURCHASED FROM: \_\_\_\_\_ TYPE OF STORE: \_\_\_\_\_  
CITY & STATE WHERE PURCHASED: \_\_\_\_\_ PRICE PAID: \_\_\_\_\_

**Please Take a Minute To Give Us Your Answers To The Following Questions.**

**All Responses Are Used Solely For Market Research And Are Held In Strict Confidence.**

Who primarily decided this purchase?  Male  Female  18-24  25-39  40-59  60 and over

Purpose of Purchase? \_\_\_\_\_

Do you own any other portable heaters?  Yes  No If yes, type \_\_\_\_\_ brand \_\_\_\_\_

How do you intend to use your new heater?  Construction Site  Farm  Warehouse/Commercial  Garage/Outbuilding  Other

How did you become aware of this heater?  In-Store Display  Newspaper Ad  Magazine Ad  Friend/Relative

TV Commercial  Store Salesperson  Other \_\_\_\_\_

What made you select this heater?  Style  Size/Portability  Price  Package  Brand  Other \_\_\_\_\_

Do you:  own  rent Would you recommend this heater to a friend?  Yes  No

Please give us your comments: \_\_\_\_\_

THANK YOU FOR COMPLETING THIS FORM!

Information will be held confidential.

## **WARRANTY REGISTRATION**

**IMPORTANT:** We urge you to fill out your warranty registration card within fourteen (14) days of date of purchase. You can also register your warranty on the internet at [www.ghpgroupinc.com](http://www.ghpgroupinc.com). Complete the entire serial number. Retain this portion of the card for your records.



**GHP Group, Inc.**  
6440 W Howard St  
Niles, IL 60714-3302

Tel: (877) 447-4768  
[www.ghpgroupinc.com](http://www.ghpgroupinc.com)

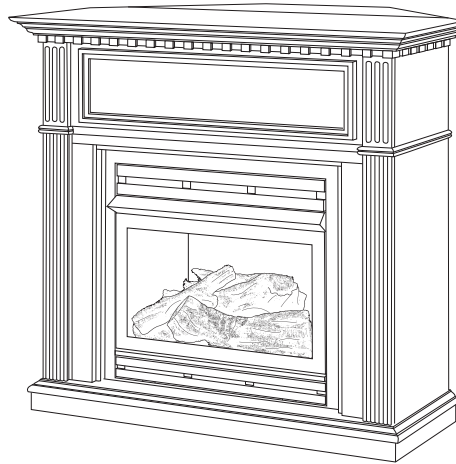
**SAVE THIS CARD!**

Place  
Postage  
Stamp  
Here

**GHP Group, Inc.**  
**6440 W Howard St**  
**Niles, IL 60714-3302**

## CHIMENEA DE COMBUSTIBLE DUAL A GAS DE TIRO NATURAL

No. DE MODELO VFF-PH(20D)(20DB)(20D-C)(CPD-2T)  
VFF-PH(26D)(26D-T)(IMD-2H)  
VFF-PH(32DR)(32DR-H)(FSDR-2C)



Combustible dual



0418GF006S

ANSI Z21.11.2-2013

**⚠ ADVERTENCIA:** Este aparato está equipado para gas (Natural y Propano). La conversión de campo no está permitida a menos que sea entre gas natural o gas propano.

### **⚠ PRECAUCIÓN- PARA SU SEGURIDAD**

**⚠ ADVERTENCIA:** SI NO SE SIGUE CON EXACTITUD LA INFORMACIÓN EN ESTE MANUAL, PUEDE RESULTAR UN INCENDIO O EXPLOSIÓN OCACIONANDO DAÑOS A LA PROPIEDAD, LESIONES PERSONALES O LA MUERTE.

- No almacene ni use gasolina ni otros vapores y líquidos inflamables en la vecindad de este o cualquier otro aparato.

QUÉ HACER SI HUELE A GAS

- No trate de encender ningún aparato.
- No toque ningún interruptor eléctrico; no use ningún teléfono en su edificio.
- Llame de inmediato a su proveedor de gas del teléfono de un vecino. Siga las instrucciones del proveedor de gas.
- Si no puede contactar a su proveedor de gas, llame al Cuerpo de Bomberos.
- La instalación y el servicio deben ser hechos por un electricista calificado, agencia de servicio o el proveedor de gas.

Este es un calefactor accionado por gas no ventilado. Utiliza aire (oxígeno) de la habitación en la cual está instalado. Deben tomarse medidas para una combustión y aire de ventilación adecuados. Consulte la sección Aire para la combustión y ventilación, página 8 de este manual.

**INSTALADOR: Deje este manual con el dispositivo.  
CONSUMIDOR: Conserve este manual para uso futuro.**

Este aparato debe instalarse en una casa móvil prefabricada localizada permanentemente, de un mercado de piezas de repuesto, donde no esté prohibida por los códigos locales. Este aparato es solamente para uso con propano o gas natural Este aparato está equipado con un medio simple para conmutar entre propano y gas natural. La conversión de campo por cualquier otro medio incluyendo el uso de un juego no está permitido.



**¿Tiene preguntas, problemas, o faltan piezas?** Antes de regresar a su tienda minorista, llame a nuestro departamento de servicio al cliente al 1-877-447-4768, de lunes a viernes de 8:30 a.m. a 4:30 p.m. hora estándar del Centro, o escríbanos a [customerservice@ghpgroupinc.com](mailto:customerservice@ghpgroupinc.com).

Rev. 2015-09-16



## TABLA DE CONTENIDO

Epecificaciones.....	2
Información de seguridad importante.....	3
Identificación del producto.....	5
Características del producto.....	6
Desempaque.....	6
Ensamblaje del extractor.....	7
Preparación para la instalación.....	8
Instalación.....	11
Operación.....	23
Cuidado y mantenimiento.....	26
Resolución de fallas.....	29
Piezas de repuesto.....	31
Accesorios.....	32
Garantía.....	34



**ADVERTENCIA:** Lea las Instrucciones de instalación y operación antes de usar este aparato.

**IMPORTANTE:** Lea cuidadosamente todas las instrucciones y advertencias antes de comenzar la instalación. No seguir estas instrucciones puede resultar en posibles lesiones a las personas o peligro de incendio y anulará la garantía.

Modelo	VFF-PH20/CP Series		VFF-PH26/IM Series		VFF-PH32/FS Series	
Capacidad nominal de entrada	20,000 BTU/Hr		27,500 BTU/Hr		32,000 BTU/Hr	
Tipo de gas	PL	GN	PL	GN	PL	GN
Presión del distribuidor	10" de columna de agua	4.5" de columna de agua	10" de columna de agua	4.5" de columna de agua	10" de columna de agua	4.5" de columna de agua
Presión máxima de operación	13" de columna de agua	10" de columna de agua	13" de columna de agua	10" de columna de agua	13" de columna de agua	10" de columna de agua
Presión mínima de entrada	8" de columna de agua	3.5" de columna de agua	8" de columna de agua	3.5" de columna de agua	8" de columna de agua	3.5" de columna de agua

### CONSEJOS DE SERVICIO

**Cuando la presión del gas es demasiado baja.**

- el piloto no se mantiene encendido
- los quemadores tienen ignición retrasada
- la chimenea no produce el calor especificado
- para unidades de propano/PL, el suministro de gas propano/PL puede estar bajo

Usted puede sentir que la presión del gas está demasiado baja. Si es así, póngase en contacto con su proveedor local de gas natural o propano/PL.



## INFORMACIÓN DE SEGURIDAD IMPORTANTE

**IMPORTANTE:** Por favor, lea cuidadosa y completamente este manual del propietario antes de intentar ensamblar, operar o darle servicio a este calefactor. El uso inapropiado de este calefactor puede causar lesiones graves o la muerte por quemaduras, incendio, explosión, choque eléctrico y envenenamiento por monóxido de carbono.

Solamente un instalador calificado, un agente de servicio o el proveedor local de gas puede instalar y darle servicio a este producto.



**ADVERTENCIA:** No almacene ni use gasolina ni otros vapores o líquidos inflamables en la vecindad de este o cualquier otro aparato.



**ADVERTENCIA:** Este aparato puede ser usado con propano o gas natural. Es enviado de la fábrica ajustado para ser usado con propano.

**PELIGRO DE ENVENENAMIENTO CON MONÓXIDO DE CARBONO:** Las señales tempranas de envenenamiento con monóxido de carbono se parecen a la gripe con dolores de cabeza, mareos o náusea. Si tiene estas señales, el calefactor puede no estar funcionando adecuadamente. ¡Respire aire fresco de inmediato! Haga que se le de servicio al calefactor. Algunas personas resultan más afectadas que otras por el monóxido de carbono. Estas incluyen mujeres embarazadas, personas con enfermedades del corazón o pulmones, personas anémicas, personas bajo la influencia del alcohol y las que viven a grandes altitudes.

**GAS NATURAL Y PROPANO/PL:** El gas natural y el propano/PL son inodoros. Un agente generador de olor se agrega al gas. El agente ayuda a detectar una fuga de gas. Sin embargo, el olor agregado al gas puede desaparecer. El gas puede estar presente a pesar de que no se sienta olor. Asegúrese de leer y comprender todas las advertencias. Conserve este manual para referencia. Es su guía para operar este calefactor de forma segura.



**ADVERTENCIA:** Cualquier cambio a esta chimenea/calefactor o a sus controles puede ser peligroso.



**ADVERTENCIA:** No use ningún accesorio no aprobado para uso con este calefactor.



**ADVERTENCIA:** Supervise cuidadosamente a niños pequeños cuando estén en la habitación con el calefactor.



**ADVERTENCIA:** El calefactor se calienta mucho cuando está en funcionamiento. Mantenga a los niños y adultos lejos de las superficies calientes para evitar quemaduras o ignición de la ropa. El calefactor permanecerá caliente durante un tiempo después de apagarse. Deje que las superficies enfríen antes de tocarlo.



**ADVERTENCIA:** Mantenga el área del aparato despejada y libre de materiales combustibles, gasolina y otros vapores y líquidos inflamables.



**ADVERTENCIA:** Debido a las altas temperaturas, ubique este aparato fuera del tráfico y lejos de muebles y cortinajes.



**ADVERTENCIA:** No coloque ropa ni otro material inflamable en o cerca del aparato. Nunca coloque ningún objeto en el calefactor.

### PROPUESTA 65 DE CALIFORNIA

Los combustibles usados en aparatos accionados por gas u aceite y los productos de combustión de tales combustibles contienen sustancias químicas que el Estado de California sabe producen cáncer o defectos de nacimiento u otros daños reproductivos. Este producto contiene sustancias químicas, incluyendo plomo y compuestos de plomo, que el Estado de California sabe producen cáncer o defectos de nacimiento u otros daños reproductivos. **Lávese las manos después de su manipulación.**



## INFORMACIÓN DE SEGURIDAD

---

1. Este aparato es solo para ser usado con el tipo de gas indicado en la placa de características. Este aparato no es convertible para uso con otros gases.
2. No coloque el(los) tanque(s) de suministro de propano/PL dentro de ninguna estructura. Coloque el(los) tanque(s) de suministro de propano/PL en exteriores.
3. Si huele a gas
  - apague el suministro de gas
  - no trate de encender ningún aparato
  - no toque ningún interruptor eléctrico; no use ningún teléfono en su edificio
  - llame de inmediato a su proveedor de gas del teléfono de un vecino. Siga las instrucciones del proveedor de gas.
  - si no puede contactar a su proveedor de gas, llame al Cuerpo de Bomberos
4. Esta chimenea no debe instalarse en una habitación o baño.
5. No use esta chimenea como una chimenea para quemar madera. Use solamente los leños proporcionados con la chimenea.
6. No agregue leños extra ni ornamentos como conos de pino, vermiculita o lana de roca. El uso de estos artículos agregados puede producir hollín. No agregue roca de lava alrededor de la base. La roca y desechos pueden caer dentro del área de control de la chimenea.
7. Esta chimenea está diseñada para no producir humo. Si parece ser que los leños producen humo, apague la chimenea y llame a una persona de servicio calificada. Nota: Durante la operación inicial, podría producirse poco humo debido al curado de los leños y al quemado de residuos de fabricación.
8. Para evitar la creación de hollín, siga las instrucciones de Limpieza y mantenimiento, página 26.
9. Antes de usar pulidor de mueble, cera, limpiador de alfombra o productos similares, apague la chimenea. Si se calienta, los vapores de estos productos pueden crear un residuo de polvo blanco dentro de la caja del quemador o en paredes adyacentes o muebles.
10. Esta chimenea necesita ventilación de aire fresco para que funcione apropiadamente. Esta chimenea tiene un sistema de apagado de seguridad de Detección de disminución de oxígeno (ODS). El ODS apaga la chimenea si no está disponible suficiente aire fresco. Ver Aire para la combustión y ventilación, página 9. Si la chimenea se mantiene apagándose, vea Resolución de fallas, página 28.
11. No haga funcionar la chimenea
  - donde se almacenen o usen líquidos o vapores inflamables.
  - bajo condiciones de mucho polvo.
12. No use esta chimenea para cocinar alimentos ni quemar papel u otros objetos.
13. Nunca coloque ningún objeto en la chimenea o en los leños.
14. No use esta chimenea si alguna pieza de la chimenea ha estado bajo el agua. Llame de inmediato a un técnico de servicio calificada para inspeccionar la chimenea y reemplazar cualquier pieza del sistema de control y cualquier control del gas que haya estado bajo el agua.
15. Apague y desconecte la chimenea y deje que se enfríe antes de darle servicio. Solo una persona de servicio calificada debe darle servicio a y reparar la chimenea.
16. La operación de la chimenea sobre elevaciones de 4,500 pies podría causar un apagón del piloto.
17. No opere la chimenea si los leños están rotos. No opere la chimenea si los leños están astillados (del tamaño de una moneda de 10 centavos o más grandes).
18. Para evitar problemas de desempeño, no use tanque de combustible de propano/PL de menos de 100 lb. de capacidad.
19. Proporcione espacios libres adecuados alrededor de las aberturas de aire.

---

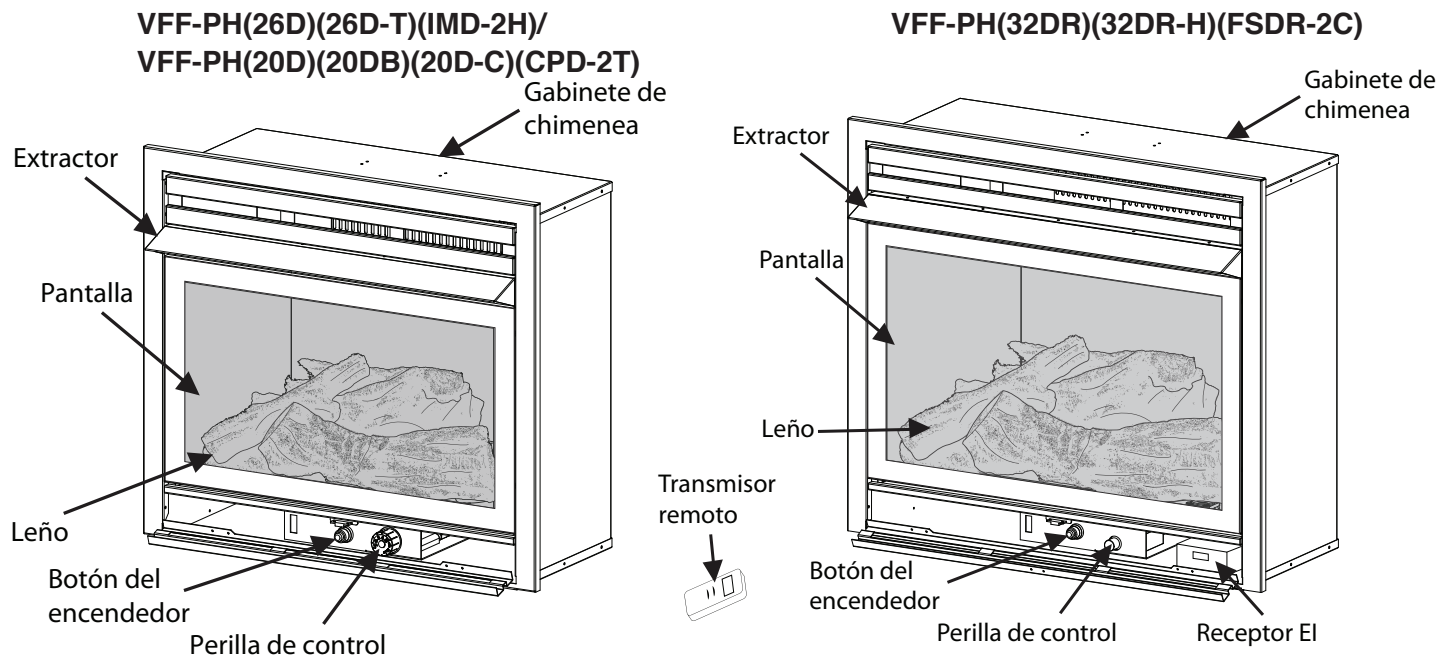
## AGENCIA DE INSTALACIÓN CALIFICADA

---

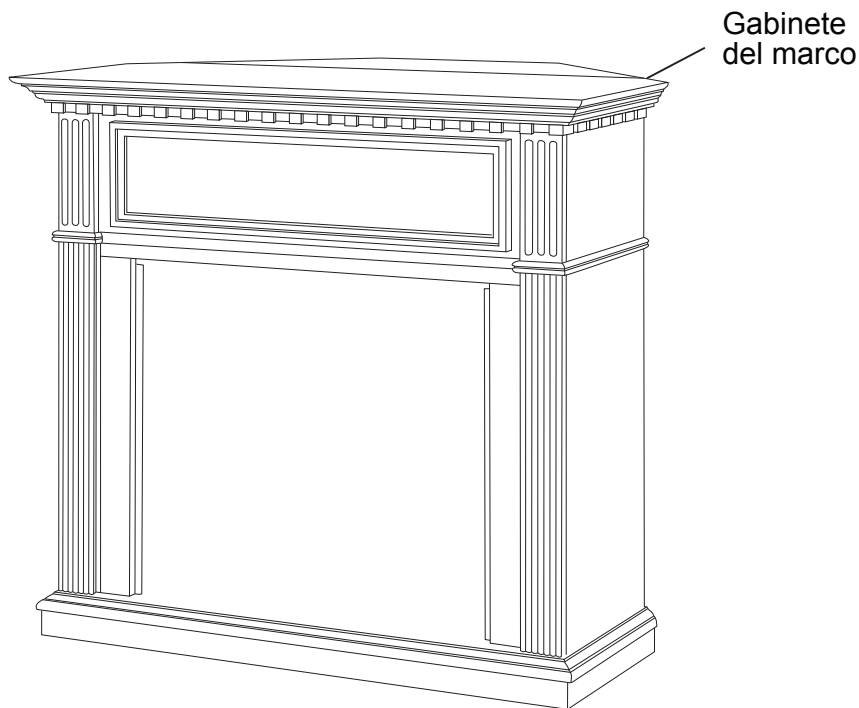
Solo una agencia calificada debería instalar y hacer reemplazos de tubería de gas, de equipos para la utilización de gas, y sus accesorios. El término "agencia calificada" se refiere que individuos, firmas, corporación, o compañías, que ya sea de manera personal o por medio de representantes se compromete y hace responsable de:

- a) Las instalaciones, pruebas o reemplazo de tuberías de gas o
- b) Realizar conexiones, instalaciones, pruebas, reparaciones o mantenimiento de equipos; y de bastante experiencia en esa labor; y está familiarizado con todas las precauciones requeridas; y que ha cumplido con todos los requerimientos de las autoridades que tienen tal jurisdicción.

## IDENTIFICACIÓN DEL PRODUCTO



**Fig. 1 - Chimenea de combustible dual de tiro natural**



**NOTA:** La chimenea es instalada en la repisa de la chimenea a través de la abertura frontal de la repisa del gabinete.

**⚠ ADVERTENCIA:** Esta chimenea está diseñada para uso con el gabinete del marco proporcionado. La instalación del gabinete de la chimenea sin el marco proporcionado o con otro marco sustituto, anulará la garantía y podría resultar en daños a la propiedad y lesiones personales.

## CARACTERÍSTICAS DEL PRODUCTO

---

### PILOTO DE SEGURIDAD

Este calefactor tiene un piloto con un sistema de apagado de seguridad de Detección de disminución de oxígeno (ODS). El ODS/piloto apaga el calefactor si no hay suficiente aire fresco y corta el gas del quemador principal en el caso de que la llama se apague.

### SISTEMA DE IGNICIÓN ELÉCTRICA DE BOTÓN DE PRESIÓN

Este calefactor está equipado con un sistema de control piezo electrónico. Este sistema requiere una batería AAA (proporcionadas).

### CONTROL DE CALOR DEL TERMOSTATO

El control alterna automáticamente el apagado y encendido del quemador para mantener la temperatura deseada de la habitación. Ver página 24.

### CAPACIDAD DE COMBUSTIBLE DUAL

Su calefactor está equipado para operar con gas propano o gas natural. El calefactor es enviado de la fábrica listo para ser conectado al propano. El calefactor puede ser fácilmente cambiado a gas natural haciendo que su instalador calificado siga las instrucciones en la página 18 y las marcas en el calefactor.

### JUEGO DEL SOPLADOR (OPCIONAL)

El juego del soplador ayuda a distribuir el aire caliente dentro del espacio más rápidamente.

**Estado de Massachusetts:** La instalación debe ser hecha por un fontanero o técnico de gas calificado en la Commonwealth de Massachusetts. Los vendedores de calefactores complementarios de habitación no ventilados accionados por propano o gas natural deben proporcionar a cada comprador una copia de 527 CMR 30 con la venta de la unidad.

En el Estado de Massachusetts, los calefactores de espacio no ventilados accionados por propano o gas natural están prohibidos en dormitorios y baños.

**En el Estado de Massachusetts la válvula de cierre del gas debe ser del tipo mango en T. El Estado de Massachusetts exige que un conector flexible de dispositivo no exceda de tres pies de longitud.**

### CÓDIGOS LOCALES

Instale y use el calefactor con cuidado. Siga todos los códigos. En ausencia de códigos locales, use la versión más reciente del Código Nacional de Gas Combustible, ANSI Z223.1, también conocido como NFPA 54\*.

\*Disponible en:

American National Standard Institute, Inc.      National Fire Protection Association, Inc.  
1430 Broadway    1 Batterymarch Park  
New York, NY 10018                                      Quincy, MA 02269-9101

Este calefactor está diseñado para operación de tiro natural. Los códigos estatales y locales en algunas áreas prohíben el uso de calefactores de tiro natural.

### DESEMPAQUE

1. Retire el gabinete de la chimenea y el extractor de la caja. Los leños están envueltos y adentro de la chimenea. No los retire en este momento.
2. Retire todo el empaque protector aplicado a la chimenea para envío.
3. Asegúrese de que su chimenea incluye un paquete de herrajes.
4. Revise la chimenea en busca de daños de envío. Si la chimenea está dañada, llame a GHP Group, Inc., al 1-877-447-4768. No la devuelva a la tienda.

## ENSAMBLAJE DEL EXTRACTOR (SI SE REQUIERE)

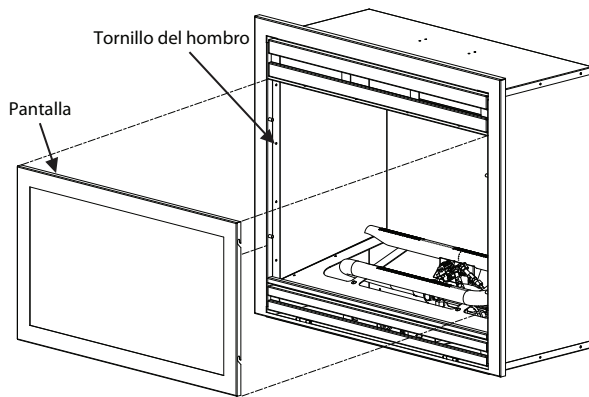
**!** **ADVERTENCIA:** Tenga siempre la pantalla en su lugar antes de operar la chimenea. Esto evita temperaturas excesivas en las superficies de la chimenea.

**!** **ADVERTENCIA:** No colocar las piezas de acuerdo con estos diagramas o no usar solamente piezas específicamente aprobadas con esta chimenea puede resultar en daños a la propiedad o lesiones personales.

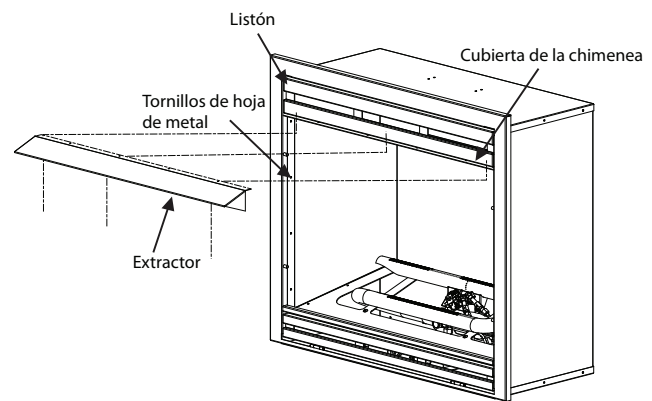
Herramientas requeridas:

• Destornillador Phillips • tijeras

1. Si está equipada, levante la pantalla de la chimenea y hálela para retirarla (Ver Fig 2). Coloque la pantalla a un lado hasta que haya sido completada la instalación.
2. Corte dos correas de plástico para retirar los leños de la cavidad de la chimenea. Ponga los leños a un lado.
3. Está disponible un soplador adicional. Consulte Accesorios, página 36. Instale ahora el soplador opcional. Siga las instrucciones de instalación proporcionadas con el soplador.
4. Localice cuatro tornillos Phillips de hoja de metal en el paquete de herraje.
5. Deslice el extractor entre el listón y la cubierta de la chimenea y alinee los agujeros de los tornillos.
6. Inserte los tornillos como se muestra en la Figura 3. Apriete con firmeza los tornillos.

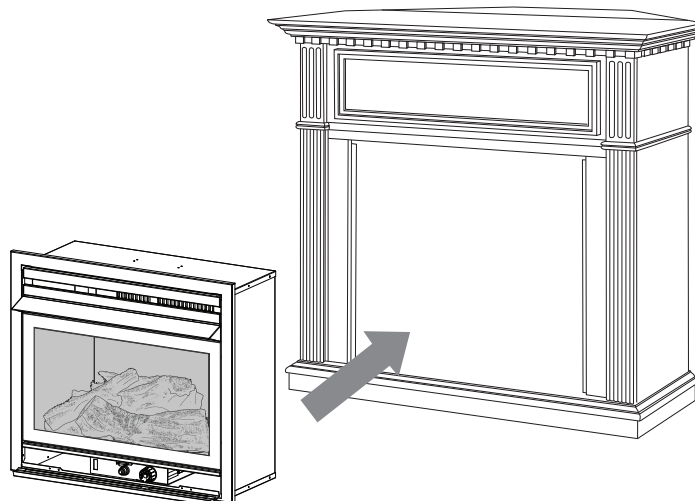


**Fig. 2 - Extracción e instalación de la pantalla**



**Fig. 3 - Ensamblaje del extractor (si se requiere)**

Levante cuidadosamente el accesorio por la abertura central de la parte delantera de la chimenea. Vuelva insertar el accesorio por la abertura hasta que el reborde de metal haga contacto con la parte delantera de la repisa para chimenea.



## PREPARACIÓN PARA LA INSTALACIÓN

---

### AIRE PARA LA COMBUSTIÓN Y VENTILACIÓN

**!** **ADVERTENCIA:** Este calefactor no deberá ser instalado en una habitación o espacio a menos que el volumen requerido de aire de combustión de interiores sea proporcionado por el método descrito en el *Código Nacional de Gas Combustible, ANSI Z223.1/NFPA 54*, el *Código Internacional de Gas Combustible*, o códigos locales aplicables.

### CÓMO PRODUCIR UNA VENTILACIÓN ADECUADA

Todos los espacios en los hogares caen dentro de una de las siguientes clasificaciones de ventilación:

1. Construcción inusualmente hermética
2. Espacio no confinado
3. Espacio confinado

La información en las páginas 9 a 11 le ayudará a clasificar su espacio y proporcionar una ventilación adecuada.

#### Espacio confinado y no confinado

Un espacio confinado es un espacio cuyo volumen es menor de 50 pies cúbicos por 1,000 BTU/hr (4.8 m<sup>3</sup> por kw) de la capacidad nominal de entrada agregada de todos los aparatos instalados en ese espacio y un espacio no confinado es un espacio cuyo volumen no es menor de 50 pies cúbicos por 1,000 BTU/hr (4.8 m<sup>3</sup> por kw) de la capacidad nominal de entrada agregada de todos los aparatos instalados en ese espacio. Las habitaciones que se conectan directamente con el espacio en el cual están instalados\* los aparatos, mediante aberturas no proporcionadas con puertas, son consideradas una parte del espacio no confinado.

Este calefactor no deberá ser instalado en un espacio confinado o construcción inusualmente hermética a menos que se tomen medidas para una combustión y aire de ventilación adecuados.

\* Las habitaciones contiguas se conectan solo si hay pasillos sin puertas o rejillas de ventilación entre ellas.

#### Construcción inusualmente hermética

El aire que se filtra a través de puertas y ventanas puede brindar suficiente aire para la combustión y ventilación. Sin embargo, en edificios inusualmente herméticos, usted debe proporcionar aire fresco adicional.

La construcción inusualmente hermética se define como una construcción donde:

- a) las paredes y techos expuestos a la atmósfera exterior tienen un retardante continuo de agua y vapor con un valor de un perm (6x10<sup>-11</sup>kg por pa-seg-m<sup>2</sup>) o menos con aberturas con juntas o selladas y
- b) se han agregado burletes a las ventanas que se pueden abrir y en puertas y
- c) se ha aplicado masilla o selladores a áreas como juntas alrededor de los marcos de ventanas y puertas, entre zapatas y pisos, entre juntas pared-techo, entre paneles de pared, en penetraciones para líneas de fontanería, eléctricas y de gas, y en otras aberturas.

Si su hogar cumple con los tres criterios anteriores, usted debe proporcionar aire fresco adicional. Consulte "Aire de ventilación desde el exterior" (página 9). Si su hogar no cumple con todos los tres criterios anteriores, proceda a la "Determinación del flujo de aire fresco a la ubicación del calefactor".

## PREPARACIÓN PARA LA INSTALACIÓN

---

### DETERMINACIÓN DEL FLUJO DE AIRE FRESCO A LA UBICACIÓN DEL CALEFACTOR

#### Determinación de si tiene un espacio confinado o no confinado

Use esta hoja de cálculo para determinar si tiene un espacio confinado o no confinado.

**Espacio:** Incluye la habitación en la cual instalará el calefactor más cualquier habitación contigua a pasillos sin puertas o rejillas de ventilación entre las habitaciones.

1. Determine el volumen del espacio Longitud × Anchura × Altura = pies cúbicos (volumen del espacio)  
Ejemplo: Tamaño del espacio 20 pies (longitud) × 16 pies (anchura) × 8 pies (altura del cielo raso) = 2560 pies cúbicos (volumen del espacio)

Si se suministra ventilación adicional a la habitación contigua mediante rejillas o aberturas, agregue el volumen de estas habitaciones al volumen total del espacio.

2. Divida el volumen del espacio entre 50 pies cúbicos para determinar los BTU/hr máximos que el espacio puede soportar.  
\_\_\_\_\_ (volumen del espacio) ÷ 50 pies cúbicos = (BTU/hr máximos que el espacio puede soportar)  
Ejemplo: 2560 pies cúbicos (volumen del espacio) ÷ 50 pies cúbicos = 51.2 o 51,200 (BTU/hr máximos que el espacio puede soportar)

3. Agregue los BTU/hr de todos los aparatos que queman combustible en el espacio.

Calefactor de tiro natural \_\_\_\_\_ BTU/hr

Calentador de agua a gas\* \_\_\_\_\_ BTU/hr

Horno a gas \_\_\_\_\_ BTU/hr

Calentador a gas venteado \_\_\_\_\_ BTU/hr Ejemplo:

Leños de calentador a gas \_\_\_\_\_ BTU/hr Calefactor de agua a gas 30,000 BTU/hr

Otros aparatos a gas\*+ \_\_\_\_\_ BTU/hr Calefactor de tiro natural + 26,000 BTU/hr

Total = \_\_\_\_\_ BTU/hr Total = 56,000 BTU/hr

\*No incluya aparatos a gas de ventilación directa. La ventilación directa extrae aire para la combustión del exterior y descarga al exterior.

4. Compare los BTU/hr máximos que el espacio puede soportar con la cantidad real de BTU/hr usadas.

\_\_\_\_\_ BTU/hr (máximos que el espacio puede soportar)

\_\_\_\_\_ BTU/hr (cantidad real de BTU/hr usados).

Ejemplo: 51,200 BTU/hr (máximos que el espacio puede soportar) 56,000 BTU/hr (cantidad real de BTU/hr usados)

El espacio en el ejemplo anterior es un espacio confinado porque los BTU/hr reales usados es más que los BTU/hr máximos que el espacio puede soportar.

Usted debe proporcionar aire fresco adicional. Sus opciones son las siguientes:

- a) Revise la hoja de cálculo, agregando el espacio de una habitación contigua. Si el espacio extra proporciona un espacio no confinado, retire la puerta de la habitación contigua o agregue rejillas de ventilación entre las habitaciones. Consulte "Aire de ventilación desde el interior del edificio," página 11.
- b) Ventile la habitación directamente al exterior. Consulte "Aire de ventilación desde el exterior" página 11.
- c) Instale un calefactor de menos BTU/hr si el tamaño de menos BTU/hr hace que la habitación sea confinada. Si la cantidad de BTU/hr reales usados es menor que los BTU/hr máximos que el espacio puede soportar, el espacio es un espacio no confinado. No necesitará ventilación adicional de aire fresco.

## PREPARACIÓN PARA LA INSTALACIÓN

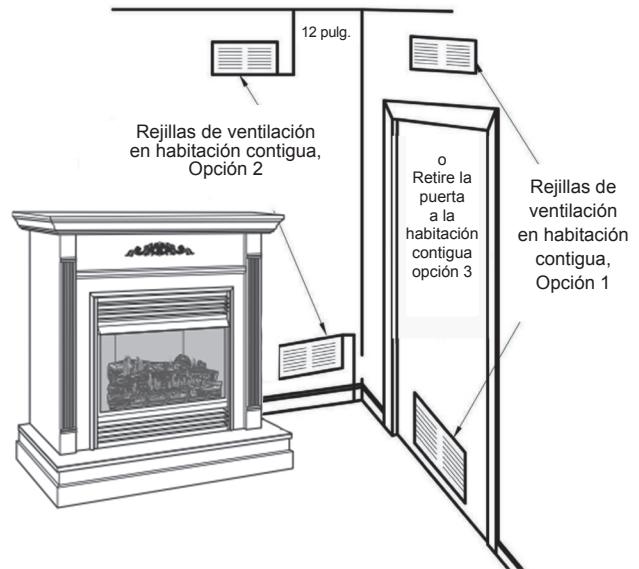
### Aire de ventilación desde el interior del edificio

Este aire fresco vendría del espacio no confinado contiguo. Cuando se ventila a un espacio no confinado contiguo, debe proporcionar dos aberturas permanentes: una dentro de 12 pulg. de la pared que conecta los dos espacios (ver opciones 1 y 2, Fig. 4). También puede retirar la puerta de la habitación contigua (ver opción 3, Fig. 4). Siga el Código Nacional de Gas Combustible NFPA 54/ANS Z223.1. Aire para la combustión y ventilación para el tamaño requerido de las rejillas o ductos de ventilación.

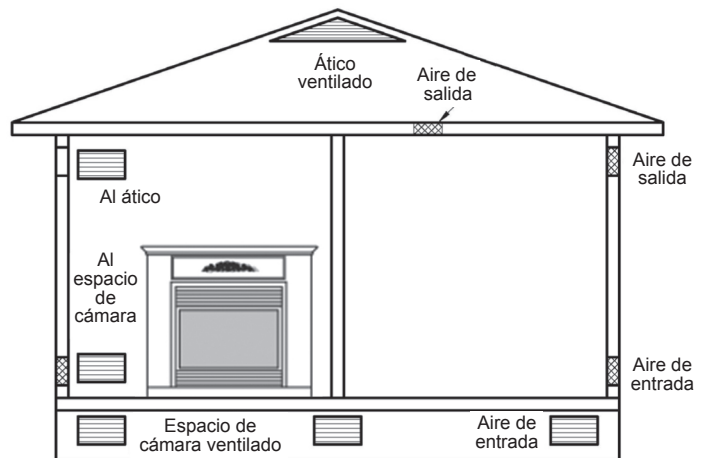
### Aire de ventilación desde el exterior

Proporcione aire fresco extra usando rejillas o ductos de ventilación. Debe proporcionar dos aberturas permanentes: una dentro de 12 pulg. del techo y otra dentro de 12 pulg. del piso. Conecte estos artículos directamente al exterior o a espacios abiertos al exterior. Estos espacios incluyen áticos y cámaras. Siga el Código Nacional de Gas Combustible NFPA 54/ANS Z223.1. Aire para la combustión y ventilación para el tamaño requerido de las rejillas o ductos de ventilación.

**IMPORTANTE:** No proporcione aberturas para aire de entrada o salida en el ático si este tiene un respiradero de potencia controlado por termostato. El aire caliente que ingresa al ático activará el respiradero de potencia. Revise la hoja de cálculo, agregando el espacio del espacio contiguo no confinado. Los espacios combinados deben tener suficiente aire fresco para abastecer a todos los aparatos en ambos espacios.



**Fig. 4 - Aire de ventilación desde el interior del edificio**



**Fig. 5 - Aire de ventilación desde el exterior**

## INSTALACIÓN

---

**⚠ ADVERTENCIA:** No intente acceder a o cambiar el ajuste de los medios de selección del combustible.

El acceso a y el ajuste de los medios de selección de combustible deben ser realizados solamente por personal de servicio calificado cuando se conecta este aparato a un suministro de combustible especificado en el momento de la instalación.

El cambio del ajuste del selector a otro diferente del tipo de combustible especificado en el momento de la instalación podría dañar este aparato y volverlo inoperable.

El instalador reemplazar la cubierta de acceso antes de completar la instalación y operar este aparato.

**⚠ AVISO:** Este calefactor está diseñado para ser usado como calor complementario. Use este calefactor junto con su sistema de calefacción primario. No instale este calefactor como su fuente primaria de calor. Si tiene un sistema de calefacción central, puede poner a funcionar un soplador de circulación del sistema mientras usa el calefactor. Esto ayudará a hacer circular el calor en toda la casa.

**⚠ ADVERTENCIA:** Un técnico calificado debe instalar el calefactor. Siga todos los códigos locales.

**⚠ ADVERTENCIA:** Nunca instale el calefactor:

- en un dormitorio o baño
- en un vehículo recreativo
- donde cortinas, muebles, ropa, etc. u otros objetos inflamables estén a menos de 42 pulg. del frente, parte superior o lados del calefactor.
- en áreas de alto tráfico
- en áreas donde hace mucho viento o con corrientes de aire

**⚠ ADVERTENCIA:** Mantenga los espacios libres mínimos. De ser posible, proporcione espacios libres más grandes que los requeridos desde el piso, techo y pared contigua.

**PRECAUCIÓN:** Este calentador crea corrientes de aire caliente. Estas corrientes mueven calor a las superficies de las paredes contiguas al calefactor. La instalación del calefactor cerca de revestimientos de vinilo o de tela para pared o la operación del calefactor donde existan impurezas (como humo de tabaco, velas aromáticas, líquidos de limpieza, aceite o lámparas de queroseno, etc.) en el aire, puede hacer que las paredes se decoloren.

**IMPORTANTE:** Los calefactores de tiro natural agregan humedad al aire. Aunque esto es beneficioso, la instalación del calefactor en habitaciones sin suficiente aire de ventilación puede hacer que se forme moho debido a demasiada humedad. Consulte Aire para la combustión y ventilación, páginas 9 a 11.

### COMPRUEBE EL TIPO DE GAS

Asegúrese de que su suministro de gas sea el correcto para su calefactor.

### ESPACIOS LIBRES PARA COMBUSTIBLES

Siga las siguientes instrucciones con mucho cuidado. Este calefactor es una unidad de montaje en pared diseñada para que asiente directamente en la base del marco.

**IMPORTANTE:** Mantenga los espacios libres mínimos mostrados en la Figura 6 de la página 12. Si puede, proporcione espacios libres más grandes desde el piso, techo y pared contigua.

### ESPACIOS LIBRES DE LA CHIMENEA

- ⚠ PRECAUCIÓN:** Si instala la chimenea en la cochera de su casa
- el piloto y el quemador de la chimenea deben estar al menos a 18" sobre el piso.
  - coloque la chimenea donde vehículos en movimiento no la golpeen.

Por conveniencia y eficiencia, instale la chimenea

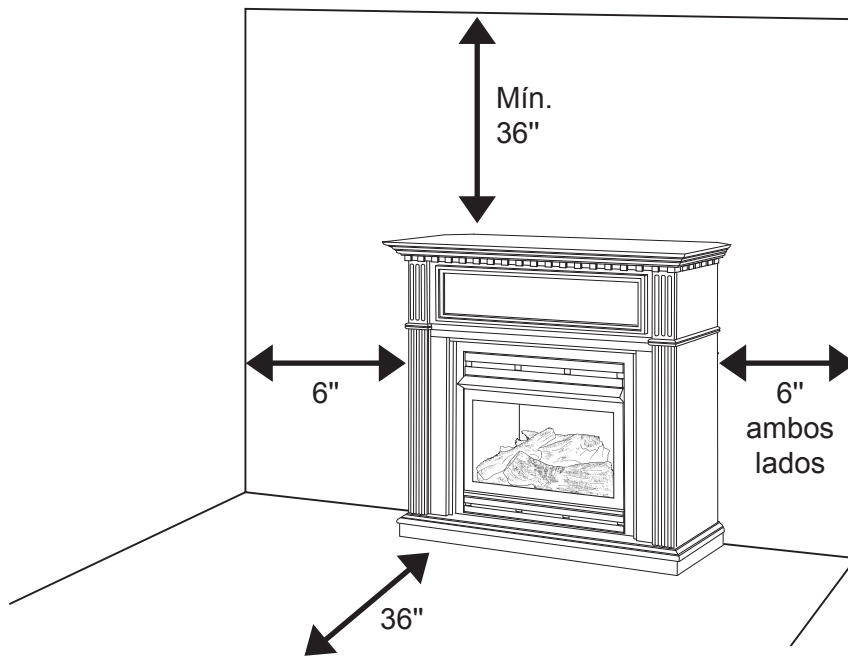
- donde haya fácil acceso para la operación, inspección y servicio
- en la parte más fría de la habitación
- Si este aparato se va a instalar directamente sobre alfombra, baldosa u otro material combustible, que no sea piso de madera, el aparato debe ser instalado sobre un panel metálico o de madera que se extienda en la anchura y profundidad completas del aparato.

Un juego de soplador opcional está disponible en su tienda minorista. Consulte Accesorios, página 36. Si planea usar soplador, siga las instrucciones proporcionadas con el soplador para la fuente de energía.

#### **Espacios libres mínimos para material combustible lateral, pared lateral y techo**

A. Los espacios libres del lado del gabinete de la chimenea a cualquier material combustible y la pared deben seguir el diagrama en la Figura 6.

B. Los espacios libres desde la parte superior de la abertura de la chimenea al techo no deben ser menores de 36".



**Fig. 6 - Espacio libre mínimo a material combustible**

- Esta caja de fuego es solamente para uso con el marco proporcionado.

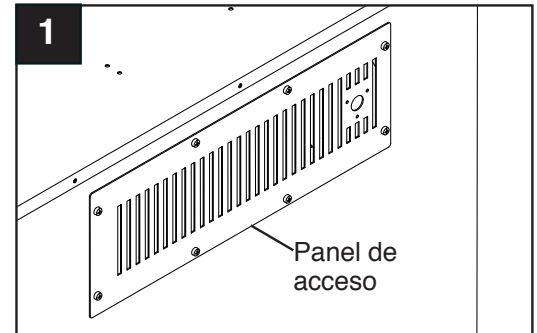
## INSTALACIÓN

**⚠ ADVERTENCIA:** Este aparato está equipado con un enchufe de tres terminales (conexión a tierra) para su protección contra peligro de choque eléctrico y debe ser conectado directamente en un receptáculo de tres terminales con conexión a tierra apropiada.

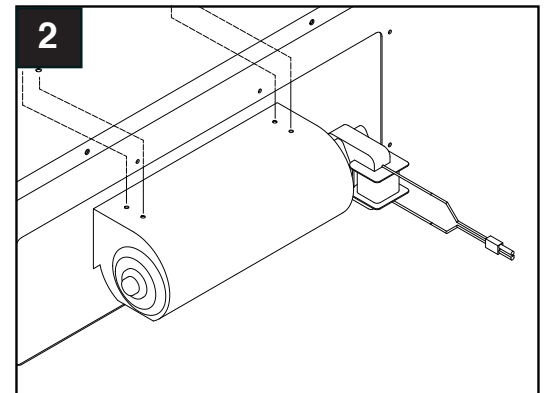
La caja de fuego debe ser desconectada del suministro de gas y retirada del marco antes de instalar los accesorios del ventilador. Contacte a una persona de servicio calificada para hacer esto.

### INSTALACIÓN DEL SOPLADOR (OPCIONAL)

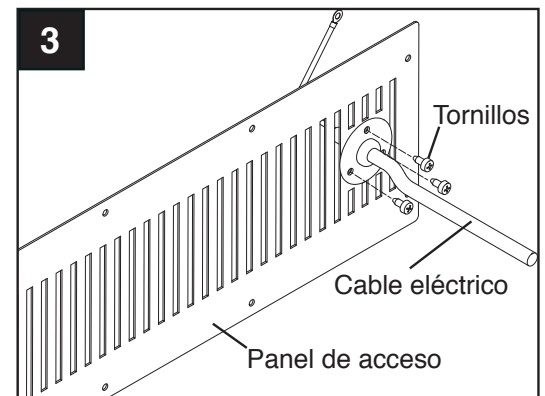
1. Retire el panel de acceso del soplador.



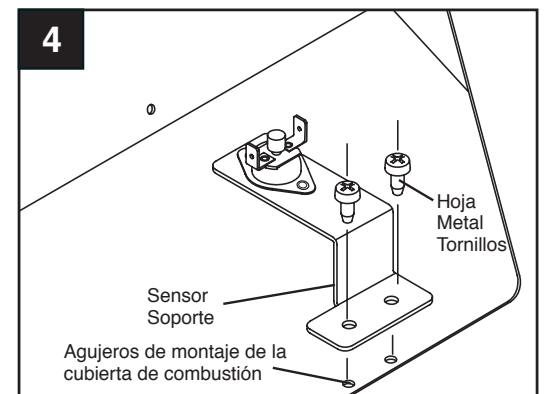
2. Monte el soplador (B) sobre el fondo de la cubierta de la chimenea usando 4 tornillos (F).



3. Instale el cable eléctrico (A) en el soplador Panel de acceso.



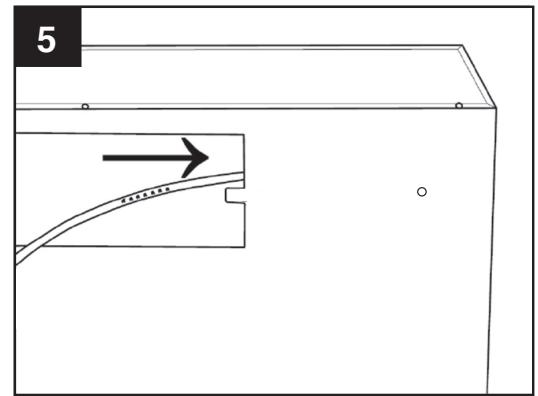
4. Instale el soporte del sensor en la cubierta de combustión usando 2 tornillos de hoja de metal.



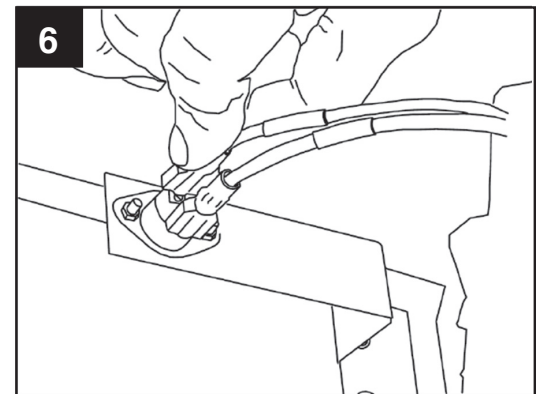
## INSTALACIÓN

---

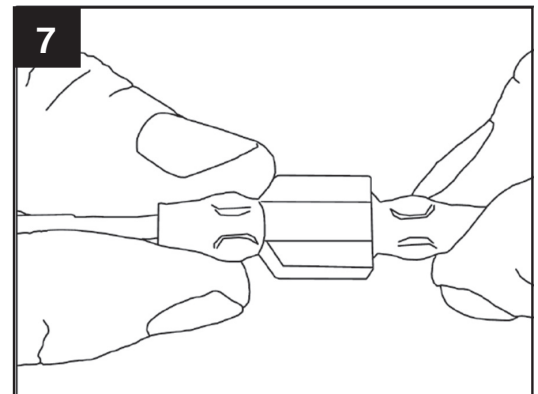
5. Importante: Inserte los cables marcados con AUTO, OFF y MAN en la ranura de línea en la esquina derecha. Mantenga los cables cerca del fondo.



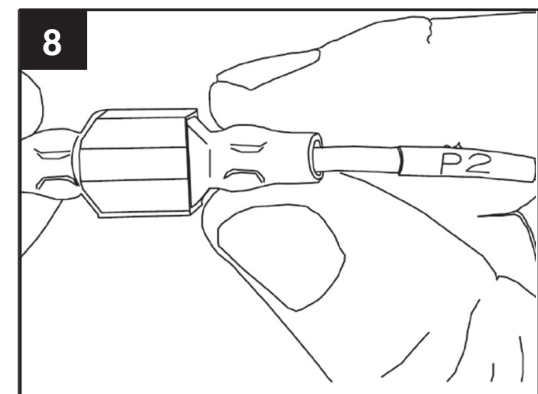
6. Inserte dos enchufes hembra de dos cables marcados con T1 y T2 (negro y amarillo) en dos puertos machos en el sensor de temperatura.



7. Inserte el enchufe hembra en el cable blanco de suministro de energía (marcado con P1), en el correspondiente puerto macho (marcado con P1).

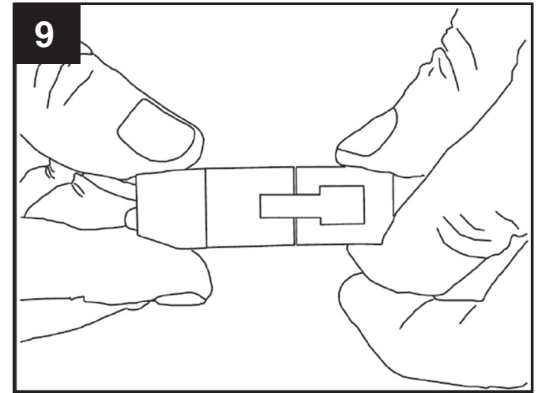


8. Inserte el enchufe hembra (marcado con P2) en el correspondiente puerto macho, que está en el cable negro de suministro de energía (marcado con P2).

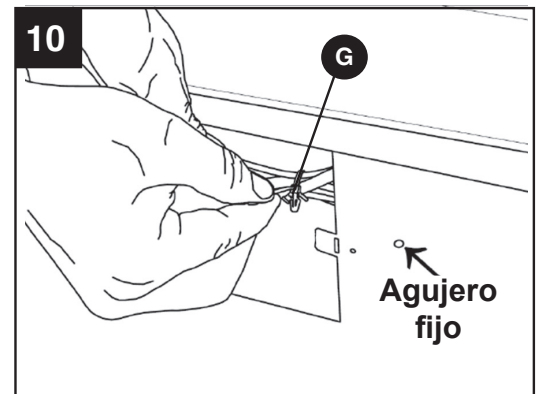


## INSTALACIÓN

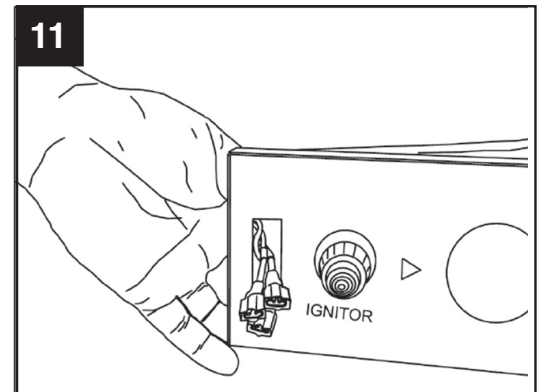
9. Inserte el enlace del soplador (enchufe macho) en el enlace de energía (puerto hembra).



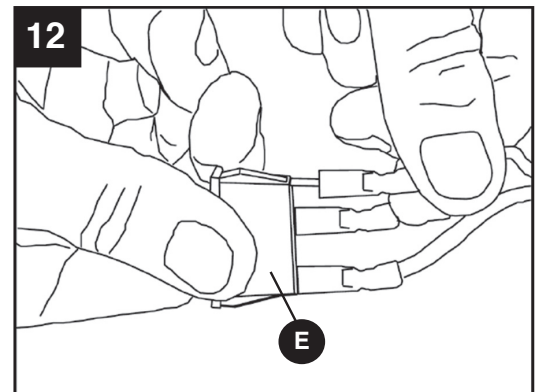
10. **Importante:** Ate los cables con amarres de cable (G), y sujete los amarres de cable (G) en agujeros en la parte trasera de la cubierta exterior. Sujete uno en el agujero cercano a la cubierta y otro en el agujero cercano al fondo.



11. Inserte cables AUTO, OFF, MAN a través de la abertura del interruptor oscilante.

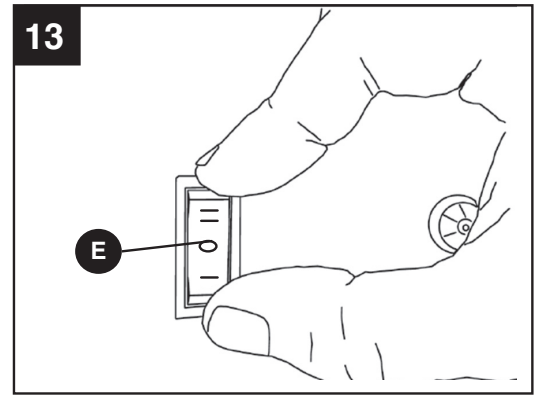


12. Conecte los cables AUTO, OFF, MAN en los tres puertos macho correspondientes en el interruptor oscilante (E). Haga coincidir el cable "Auto" con el símbolo "—" y el cable "Man" con el símbolo "≡" en el interruptor oscilante (E).



## INSTALACIÓN

13. Presione el interruptor oscilante (E) en el panel de control y asegure.



14. Compruebe que todos los cables estén seguros y reinstale el panel de acceso del soplador en la cubierta exterior. Atrape el cable de tierra verde entre la placa de acceso y la cubierta exterior con el tornillo derecho superior.

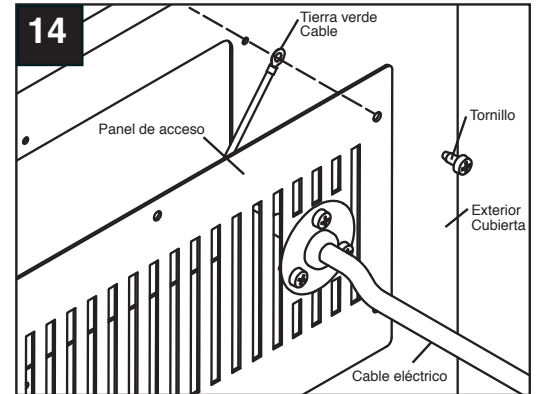
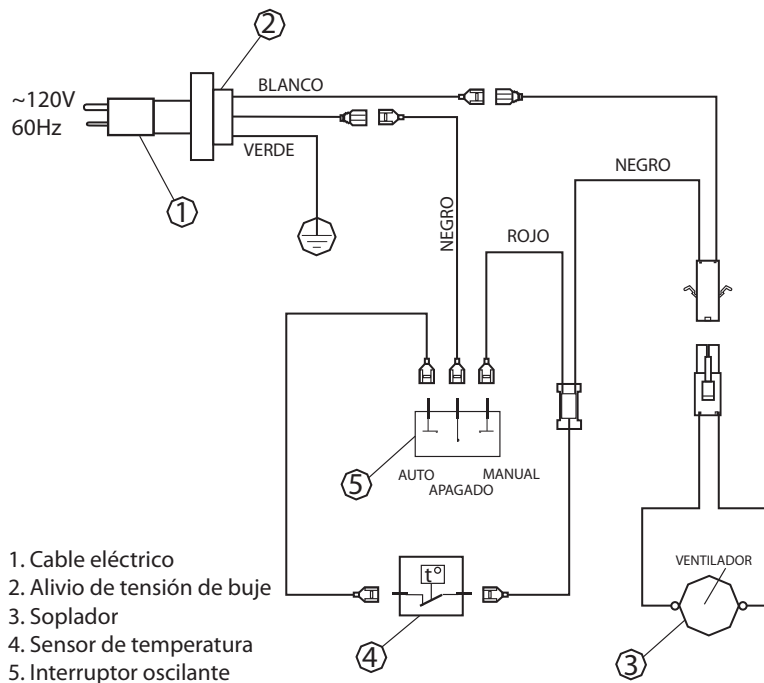


Diagrama de cableado eléctrico



NOTA: Si alguno de los cables originales suministrados con el aparato se debe reemplazar, debe hacerse con un cable de al menos una capacidad nominal de temperatura igual.

**⚠ PRECAUCIÓN:** Etiquete todos los cables antes de la desconexión cuando se le dé servicio a los controles. Los errores de cableado pueden causar funcionamiento inadecuado y peligroso.

Compruebe el funcionamiento apropiado después del servicio.

## INSTALACIÓN

### INSTRUCCIONES DE SELECCIÓN DEL GAS

**⚠ ADVERTENCIA:** Este aparato puede ser usado con propano o gas natural. Es enviado de la fábrica ajustado para ser usado con propano.

**PRECAUCIÓN:** No se debe acceder a ni ajustar la perilla para los medios de selección del gas mientras el aparato esté en operación.

**PRECAUCIÓN:** Están prohibidas dos instalaciones de la línea de gas al mismo tiempo. No debe abrirse la placa de acceso a los medios de conmutación simple mientras el calefactor está en operación.

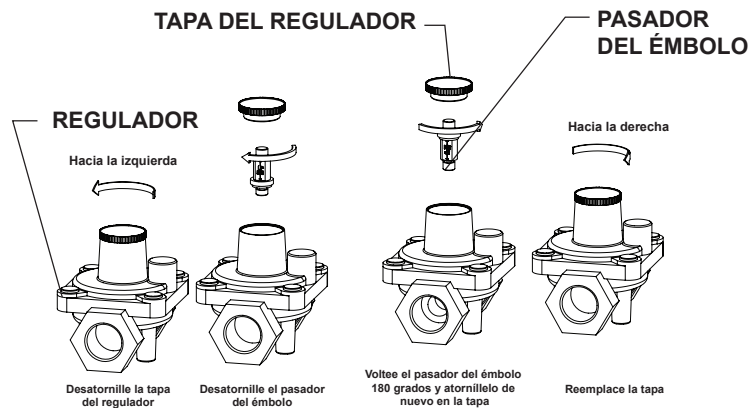
La instalación y ajustes serán hechos solamente por un técnico calificado.

NOTA: Si está conectando este aparato a propano no haga ningún ajuste. Proceda a la instalación de la línea de gas como se indica en el Manual del propietario.

#### Conversión a gas natural:

##### Paso 1 - Conversión del regulador

Desatornille la tapa en la parte superior del regulador de presión girándola hacia la izquierda. Desatornille el pasador del émbolo de la tapa del regulador girándolo hacia la izquierda. Voltee el pasador del émbolo 180 grados y atorníllelo de nuevo en la tapa del regulador girándolo hacia la derecha. Vuelva a colocar la tapa girándola de nuevo hacia la derecha sobre el regulador. Asegúrese de apretar a mano el pasador del émbolo y la tapa. (Ver Fig. 7)



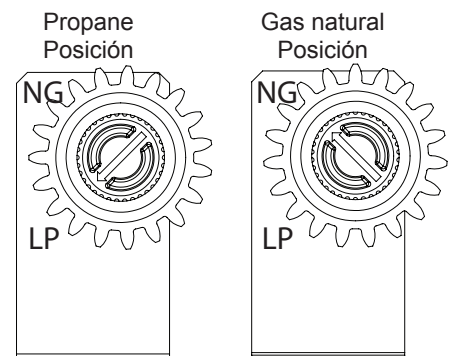
**Fig. 7 - Conversión del regulador**

##### Paso 2 - Ajuste de la válvula selectora del gas

Presione sobre la perilla de la válvula selectora y gire la perilla hacia la izquierda hasta que se detenga. Suelte la perilla (Ver Fig. 8)

**No opere el aparato entre posiciones bloqueadas.**

Invierta los pasos 1 y 2 para convertir de nuevo a gas propano.



**Fig. 8 - Válvula selectora**

## INSTALACIÓN

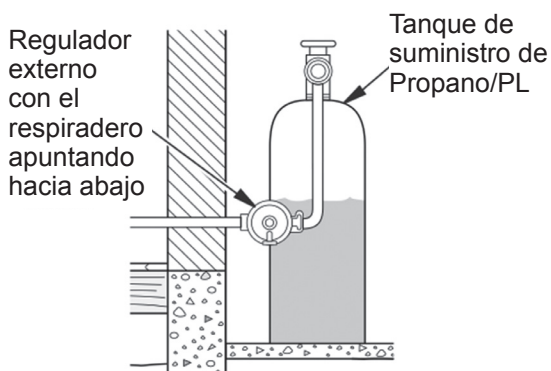
### CONEXIÓN AL SUMINISTRO DE GAS

**⚠ ADVERTENCIA:** Un técnico de servicio calificado debe conectar el calefactor al suministro de gas. Siga todos los códigos locales.

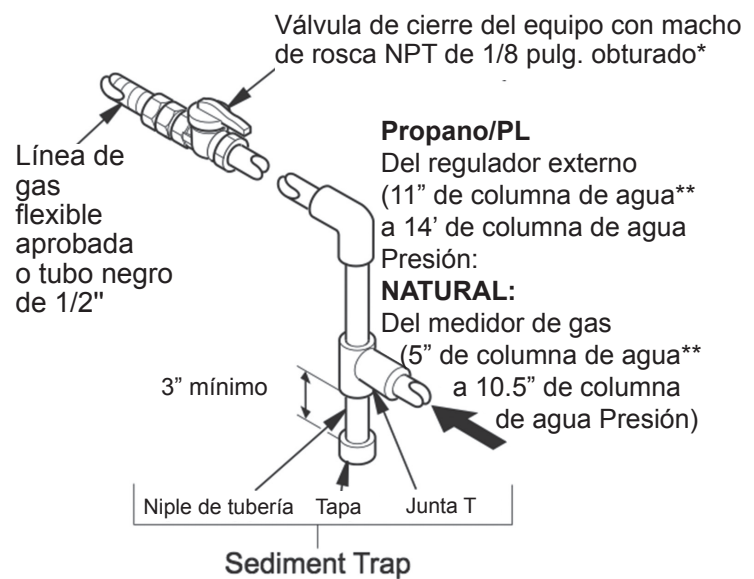
**PRECAUCIÓN:** Nunca conecte el calefactor directamente al suministro de gas. Este calefactor requiere un regulador externo (no suministrado). El regulador externo entre el suministro de gas y el calefactor debe ser instalado. El proveedor de gas proporciona regulador externo para gas natural.

**⚠ ADVERTENCIA:** Nunca conecte el calefactor a pozos de gas privados (no del servicio público). Este gas se conoce comúnmente como gas de boca de pozo.

El instalador debe proveer un regulador externo para propano líquido. El regulador externo es proporcionado por el proveedor de gas para gas natural. El regulador externo reducirá la presión entrante del gas. Usted debe reducir la presión entrante del gas hasta entre 11 y 14 pulg. de columna de agua y entre 5 y 10.5 pulg. de columna de agua para gas natural. Si no reduce la presión entrante del gas, podrían ocurrir daños al regulador del calefactor. Instale el regulador externo con el respiradero apuntando hacia abajo como se muestra en la Fig. 6. Al instalar el regulador apuntando hacia abajo lo protege de la lluvia y aguanieve.



**Fig. 9 - Conversión del regulador**



**Fig. 10 - Conexión del gas**

\* Compre la válvula de cierre de equipo opcional a su tienda local de Home Center.

**⚠ PRECAUCIÓN:** Use solamente tubo nuevo de hierro negro o acero. Tubería de cobre internamente estañado puede ser usada en varias áreas. Revise sus códigos locales. Use tubo de 1/2 pulg. de diámetro o mayor para permitir que entre el volumen apropiado de gas al calefactor. Si el tubo es demasiado pequeño, ocurrirá pérdida de presión. La instalación debe incluir una válvula de cierre del equipo, conector de empalme y macho de rosca NPT de 1/8 pulg. obturado. Ubique el macho de rosca NPT de modo que sea de fácil acceso para conectar el calibrador de prueba. El macho de rosca NPT debe estar corriente arriba del calefactor (Ver Fig. 10).

**IMPORTANTE:** Instale la válvula de cierre del equipo en un lugar accesible. La válvula de cierre del equipo es usada para abrir y cerrar el gas al aparato. Aplique sellador de juntas de tubo en las roscas macho. Esto evitará que el exceso de sellador se vaya al tubo. El exceso de sellador en el tubo podría resultar en que las válvulas del calefactor se obstruyan.

## INSTALACIÓN

**⚠ PRECAUCIÓN:** Use sellador de juntas de tubo que sea resistente al gas (PROPANO O GN). Recomendamos una trampa de sedimentos en una línea de suministro como se muestra en la Fig. 10. Ubique la trampa de sedimentos donde esté al alcance para limpieza y que no existan probabilidades de que se congele. Instálela en el sistema de tuberías entre el suministro de combustible y el calefactor. Una trampa de sedimentos atrapa humedad y contaminantes. Esto evita que se vayan a los controles del calefactor. Si la trampa de sedimentos no está instalada o está instalada incorrectamente, el calefactor puede no funcionar apropiadamente.

**⚠ PRECAUCIÓN:** Evite dañar el regulador. Sostenga el regulador de gas con una llave cuando conecte a la tubería de gas y/o accesorios. Modelos de GN: 5 pulg. a 10.5 pulg. de columna de agua. El proveedor de gas proporciona regulador externo para gas natural.

### Artículos de instalación requeridos (no suministrados)

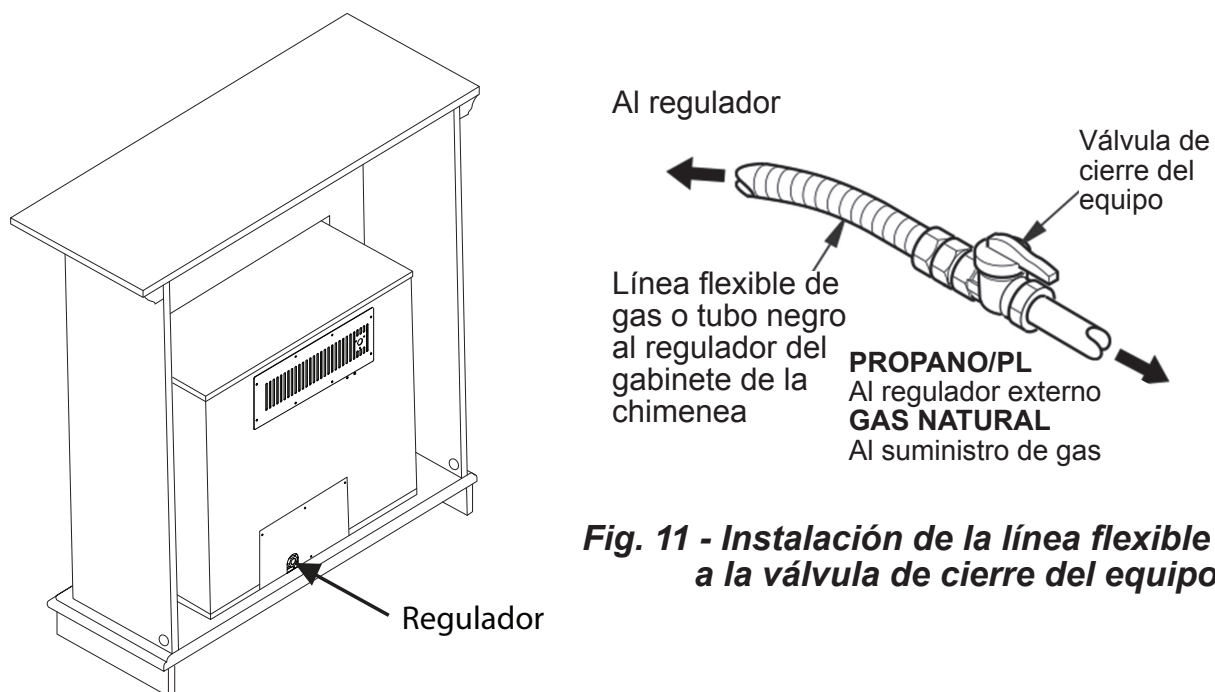
- Llave ajustable de 8"
- Llave de tubería de 8"
- Línea flexible de gas (24" Mín.) o tubo negro de 1/2"
- 90 Grados Adaptador abocinado 3/8 NPT x 3/8" o codo macho hembra de 3/8"
- Sellador (Resistente a gas propano (PL))
- Válvula de cierre

1) Es posible una variedad de opciones para enrutar las líneas de conexión del gas dependiendo de dónde está localizada su línea de suministro de gas. Instale el accesorio de 3/8" en el regulador del gabinete de la chimenea usando sellador y dirija la instalación a la izquierda o derecha hacia la línea de suministro del gas.

**AVISO:** La mayoría de códigos de construcción no permiten conexiones de gas ocultas. Revise su código de construcción local antes de usar línea flexible de gas para esta instalación.

2) Instale la línea de gas en el accesorio de 90 grados e instale en la válvula de cierre. Puede ser necesario cortar y acceder al agujero en el lado o el fondo del gabinete del marco dependiendo de su conexión particular.

3) Revise todas las conexiones en busca de fugas de gas.



**Fig. 11 - Instalación de la línea flexible de gas a la válvula de cierre del equipo**

## ENSAMBLAJE DE LOS LEÑOS

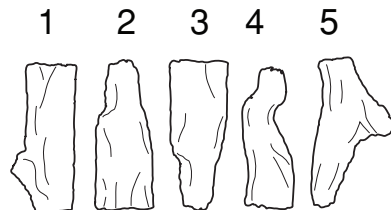
VFF-PH(26D)(26D-T)(IMD-2H)/VFF-PH(20D)(20DB)(20D-C)(CPD-2T)

**⚠ ADVERTENCIA:** No colocar las piezas de acuerdo con estos diagramas o no usar solamente piezas específicamente aprobadas con este calefactor puede resultar en daños a la propiedad o lesiones personales.

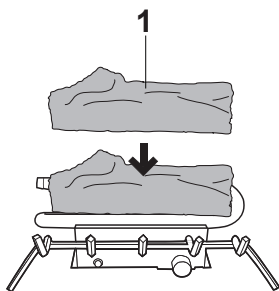
**⚠ PRECAUCIÓN:** Después de la instalación y a partir de allí periódicamente, revise para asegurarse de que ninguna llama amarilla entre en contacto con los leños. Cuando el calefactor se ajusta a Alto, revise para ver si las llamas amarillas entran en contacto con los leños. Si es así, reubique los leños de acuerdo a las instrucciones de instalación de los leños en este manual. Las llamas amarillas en contacto con los leños crearán hollín.

Leños proporcionados: 5

Es muy importante instalar los leños exactamente como se indica. No modifique los leños. Use solamente leños suministrados con el calefactor. Cada leño está marcado con un número. Este número le ayudará a identificar los leños durante la instalación.

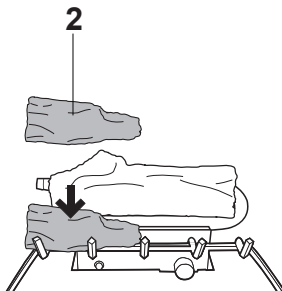


Instalación de leño #1



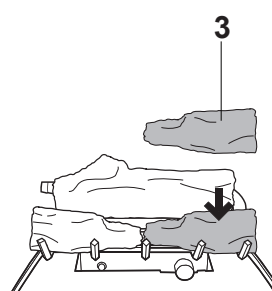
1. Inserte el leño #1 sobre la fila trasera de pasadores de la bandeja base.

Instalación de leño #2



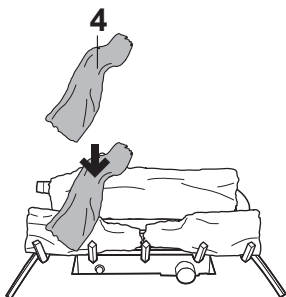
2. Inserte el leño #2 sobre el pasador izquierdo frontal de la bandeja base.

Instalación de leño #3



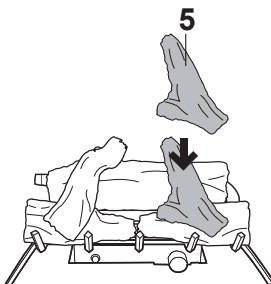
3. Inserte el leño #3 sobre el pasador derecho frontal de la bandeja base.

Instalación de leño #4



4. Inserte el leño #4 sobre el pasador izquierdo del leño #1 y el pasador del leño #2.

Instalación de leño #5



5. Inserte el leño #5 sobre el pasador derecho del leño #1 y el pasador del leño #3.

## ENSAMBLAJE DE LOS LEÑOS

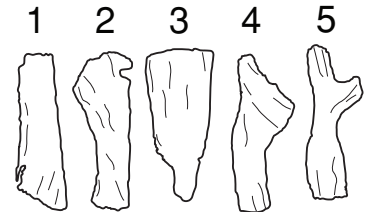
### VFF-PH(32DR)(32DR-H)(FSDR-2C)

**⚠ ADVERTENCIA:** No colocar las piezas de acuerdo con estos diagramas o no usar solamente piezas específicamente aprobadas con este calefactor puede resultar en daños a la propiedad o lesiones personales.

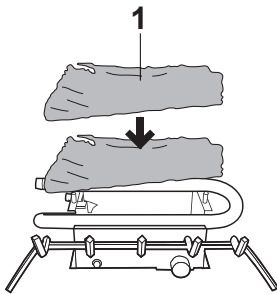
**⚠ PRECAUCIÓN:** Después de la instalación y a partir de allí periódicamente, revise para asegurarse de que ninguna llama amarilla entre en contacto con los leños. Cuando el calefactor se ajusta a Alto, revise para ver si las llamas amarillas entran en contacto con los leños. Si es así, reubique los leños de acuerdo a las instrucciones de instalación de los leños en este manual. Las llamas amarillas en contacto con los leños crearán hollín.

Es muy importante instalar los leños exactamente como se indica. No modifique los leños. Use solamente leños suministrados con el calefactor. Cada leño está marcado con un número. Este número le ayudará a identificar los leños durante la instalación. Después de instalar los leños, agregue cenizas decorativas alrededor de la base de la rejilla, no coloque ninguna ceniza decorativa en los leños o el quemador.

Leños proporcionados: 5

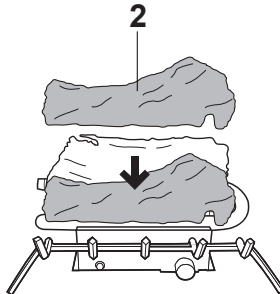


Instalación de leño #1



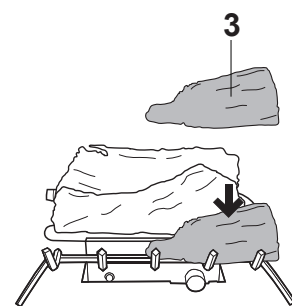
1. Inserte el leño #1 sobre los soportes traseros de la bandeja base.

Instalación de leño #2



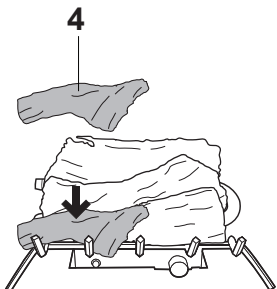
2. Inserte el leño #2 sobre la fila central de pasadores de la bandeja base.

Instalación de leño #3



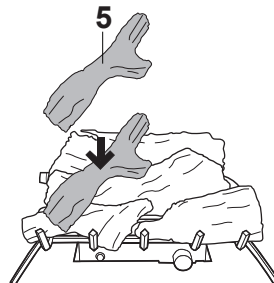
3. Inserte el leño #3 sobre el pasador derecho frontal de la bandeja base.

Instalación de leño #4



4. Inserte el leño #4 sobre el pasador izquierdo frontal de la bandeja base.

Instalación de leño #5



5. Inserte el leño #5 sobre los pasadores izquierdos del leño #1 y #2.

## REVISIÓN DE LAS CONEXIONES DE GAS

**⚠️ ADVERTENCIA:** Pruebe toda la tubería y conexiones de gas en contra de fugas después de la instalación y el servicio. Corrija todas las fugas de inmediato.

**⚠️ ADVERTENCIA:** Nunca use una llama abierta para revisar en busca de fugas. Aplique una mezcla de jabón líquido y agua en todas las juntas. Si se forman burbujas, puede haber una fuga. Corrija todas las fugas de inmediato.

### Prueba de presión del sistema de tuberías del suministro de gas Presiones de prueba mayores de 1/2 PSIG ( 3.5kPa )

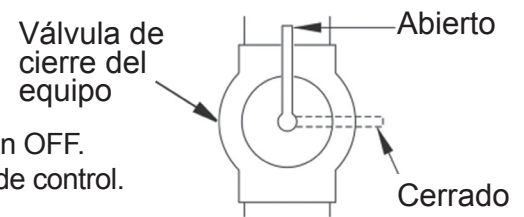
1. Desconecte el calefactor con su válvula de gas principal del aparato (válvula de control) y la válvula de cierre del equipo del sistema de tuberías del suministro de gas. Las presiones mayores de 1/2 PSIG dañarán el regulador del calefactor.
2. Quite la tapa del extremo abierto del tubo de gas donde se conectó la válvula de cierre del equipo.
3. Presurice el sistema de tubería de suministro usando aire comprimido o abriendo la válvula del tanque de suministro de gas.
4. Revise todas las juntas del sistema de tuberías del suministro de gas. Aplique una mezcla de jabón líquido y agua en las juntas de gas. Si se forman burbujas, puede haber una fuga.
5. Corrija todas las fugas de inmediato.
6. Conecte de nuevo el calefactor y la válvula de cierre del equipo al suministro de gas. Revise los accesorios reconectados en busca de fugas.

### Presiones de prueba iguales o menores de 1/2 PSIG (3.5 kPa)

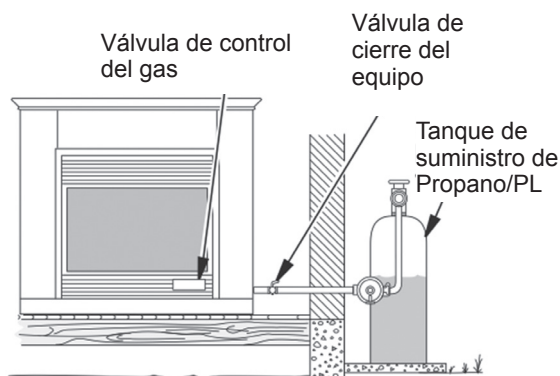
1. Cierre la válvula de cierre del equipo (Ver Fig. 12).
2. Presurice el sistema de tubería de suministro usando aire comprimido o abriendo la válvula del tanque de suministro de gas.
3. Revise todas las juntas del medidor de gas a la válvula de cierre del equipo (Ver Fig.13). Aplique una mezcla de jabón líquido y agua en las juntas de gas. Si se forman burbujas, puede haber una fuga.
4. Corrija todas las fugas de inmediato.

### Prueba de presión de las conexiones de gas del calefactor

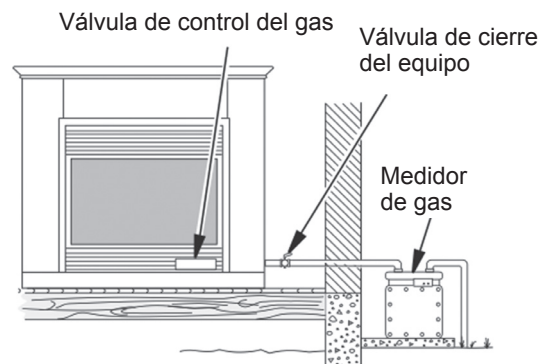
1. Abra la válvula de cierre del equipo (Ver Fig. 12).
2. Abra la válvula del tanque de suministro de gas.
3. Asegúrese de que la perilla de control del calefactor esté en la posición OFF.
4. Revise todas las juntas de la válvula de cierre del equipo a la válvula de control. (Ver Fig. 13). Aplique una mezcla de jabón líquido y agua en las juntas de gas. Si se forman burbujas, puede haber una fuga.
5. Encienda el calefactor (ver Operación, página 22).
6. Revise todas las otras juntas internas en busca de fugas.
7. Apague el calefactor (ver "Apagar el gas al aparato," página 24).



**Fig. 12 - Válvula de cierre del equipo**



**Fig. 13 - Revisión de las juntas de gas (Propano/PL solamente)**



**Fig. 14 - Revisión de las juntas de gas (Gas natural solamente)**

## OPERACIÓN

### PARA SU SEGURIDAD LEA ANTES DEL ENCENDIDO



**ADVERTENCIA:** Si no sigue estas instrucciones exactamente, puede resultar un incendio o explosión ocasionando daños a la propiedad, lesiones personales o la muerte.

A. Este aparato tiene una piloto que debe ser encendido por el encendedor electrónico. Cuando encienda el piloto, siga estas instrucciones exactamente.

B. **ANTES DE ENCENDER** huela todo alrededor del área del aparato en busca de gas. Asegúrese de oler cerca del piso ya que algo de gas es más pesado que el aire y se asentará en el piso.

#### QUÉ HACER SI HUELE GAS



- No trate de encender ningún aparato.
- No toque ningún interruptor eléctrico; no use ningún teléfono en su edificio.
- Llame de inmediato a su proveedor de gas del teléfono de un vecino. Siga las instrucciones del proveedor de gas.
- Si no puede contactar a su proveedor de gas, llame al Cuerpo de Bomberos


C. Use solamente su mano para presionar o girar la perilla de control del gas. Nunca use herramientas. Si la perilla no se puede presionar o girar a mano, no trate de repararla, llame a un técnico de servicio calificado. Una reparación forzada puede resultar en incendio o explosión.


D. No use este aparato si alguna pieza ha estado bajo el agua. Llame de inmediato a un técnico de servicio calificado para inspeccionar el aparato y reemplazar cualquier pieza del sistema de control y cualquier control del gas que haya estado bajo el agua.

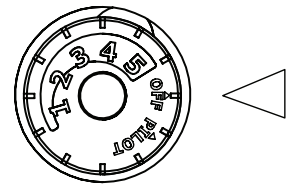
### INSTRUCCIONES DE ENCENDIDO

#### Modelos VFF-PH(20D)(20DB)(20D-C)(CPD-2T) y VFF-PH(26D)(26D-T)(IMD-2H)

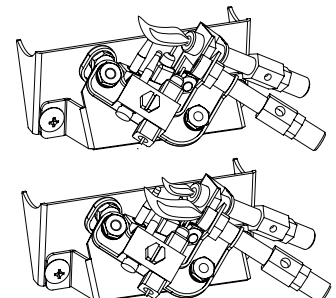
1. ¡ALTO! Lea la información de seguridad a la izquierda de esta etiqueta.
2. Abra el panel de acceso inferior ubicado abajo de la pantalla de la chimenea.
3. Gire la perilla de control hacia la derecha  a la posición "OFF" (Ver Fig. 15).
4. Espere cinco (5) minutos para que se vacíe todo el gas. Luego huela en busca de gas, incluyendo cerca del piso. Si huele gas, ¡ALTO! Siga "B" en la información de seguridad a la izquierda de esta etiqueta. Si no huele a gas, vaya al siguiente paso.
5. Gire la perilla de control hacia la izquierda  a la posición "PILOT" (Ver Fig. 16). Oprima la perilla de control.
6. Con la perilla de control oprimida, presione el botón del encendedor hasta que el piloto se encienda. El piloto está ubicado atrás de la pantalla de la chimenea, centrado cerca de la parte trasera del quemador.
7. Mantenga oprimida la perilla de control durante (30) segundos después que el piloto encienda. Suelte la perilla de control.

- Si la perilla de control no salta cuando se suelte, pare y llame de inmediato a un técnico de servicio calificado o al proveedor de gas.
- Si el piloto se apaga repita los pasos 3 al 7. Espere (1) minuto antes de intentar encender el piloto de nuevo. Si después de varios intentos el piloto todavía se apaga, gire la perilla de control hacia la derecha  a la posición "OFF" y llame a un técnico de servicio calificado.

8. Gire la perilla de control hacia la izquierda  al ajuste deseado.
9. Cierre el panel de acceso inferior.



**Fig. 15 - Perilla de control**





**Fig. 16 - Piloto**


## OPERACIÓN


### Modelo VFF-PH(32DR)(32DR-H)(FSDR-2C)

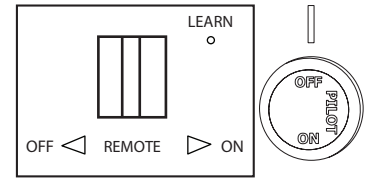
1. ¡ALTO! Lea la información de seguridad a la izquierda de esta etiqueta.
2. Abra el panel de acceso inferior ubicado abajo de la pantalla de la chimenea.

- Coloque el interruptor del receptor en la posición “ON” (Ver Fig. 17).

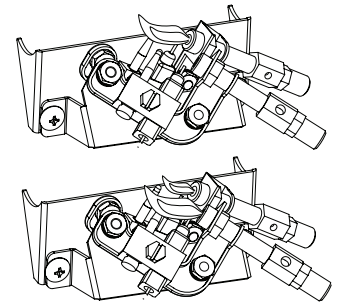
3. Gire la perilla de control hacia la derecha  a la posición “OFF” (Ver Fig. 17).
4. Espere cinco (5) minutos para que se vacíe todo el gas. Luego huela en busca de gas, incluyendo cerca del piso. Si huele gas, ¡ALTO! Siga “B” en la información de seguridad a la izquierda de esta etiqueta. Si no huele a gas, vaya al siguiente paso.
5. Presione ligeramente y gire la perilla de control hacia la izquierda  a la posición “PILOT” (Ver Fig. 17). Oprima la perilla de control.
6. Con la perilla de control oprimida, presione el botón del encendedor hasta que el piloto se encienda. El piloto está ubicado atrás de la pantalla de la chimenea, centrado cerca de la parte trasera del quemador (Ver Fig. 18).
7. Mantenga oprimida la perilla de control durante (30) segundos después de que el piloto encienda. Suelte la perilla de control.

- Si la perilla de control no salta cuando se suelte, pare y llame de inmediato a un técnico de servicio calificado o al proveedor de gas.
- Si el piloto se apaga repita los pasos 3 al 7. Espere (1) minuto antes de intentar encender el piloto de nuevo. Si después de varios intentos el piloto todavía se apaga, gire la perilla de control del gas hacia la derecha  a la posición “OFF” y llame a un técnico de servicio calificado.

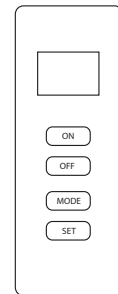
8. Gire la perilla de control hacia la izquierda  a la posición “ON” .
9. Para usar el control remoto termostático incluido, coloque el interruptor del receptor en la posición “REMOTE” (Ver Fig. 19). Presione el botón ON para encender el control remoto y encender el quemador principal Consulte el manual de instrucción del control remoto en la página siguiente para las funciones “MODE” y “SET”.



**Fig. 17 - Receptor y perilla de control**




**Fig. 18 - Piloto**




**Fig.19 - Control remoto**

## PARA APAGAR EL GAS AL APARATO

### Modelos VFF-PH(20D)(20DB)(20D-C)(CPD-2T) y VFF-PH(26D)(26D-T)(IMD-2H)

1. Abra el panel de acceso inferior ubicado abajo de la pantalla de la chimenea.
2. Gire la perilla de control hacia la derecha  a la posición “OFF”.
3. Cierre el panel de acceso inferior.

### Modelo VFF-PH(32DR)(32DR-H)(FSDR-2C)

1. Coloque el termostato en el ajuste más bajo.
2. Presione el botón OFF en el control remoto.
3. Abra el panel de acceso inferior ubicado abajo de la pantalla de la chimenea.
4. Presione ligeramente y gire la perilla de control hacia la derecha  a la posición “OFF”.
5. Cierre el panel de acceso inferior.

# OPERACIÓN DEL CONTROL REMOTO

## SISTEMA DE CONTROL REMOTO INALÁMBRICO MULTIFUNCIÓN PARA OPERAR UNA VÁLVULA SOLENOIDE DE ENGANCHE, MANUALMENTE O CON UNA FUNCIÓN DE TERMOSTATO.

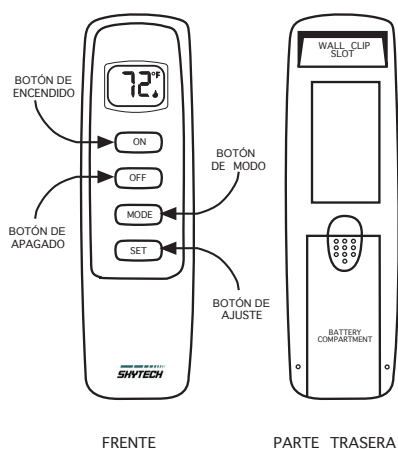
**SI NO PUEDE LEER O COMPRENDER ESTAS INSTRUCCIONES DE INSTALACIÓN, NO INTENTE INSTALAR NI OPERAR**

### INTRODUCCIÓN

Este sistema de control remoto fue desarrollado para brindar un sistema de control remoto seguro, confiable, y fácil de usar para aparatos de calefacción a gas. El sistema es operado manualmente desde el transmisor. El sistema opera en frecuencias de radio (RF) dentro de un rango de 20 pies usando señales no direccionales. El sistema opera en uno de 1,048,576 códigos de seguridad que son programados en el transmisor en la fábrica; el código del receptor del remoto debe coincidir con el del transmisor antes del uso inicial.

**Consulte SEGURIDAD DE LA COMUNICACIÓN bajo la sección INFORMACIÓN GENERAL. Esta característica de seguridad apaga el aparato cuando existe una condición potencialmente insegura.**

### TRANSMISOR



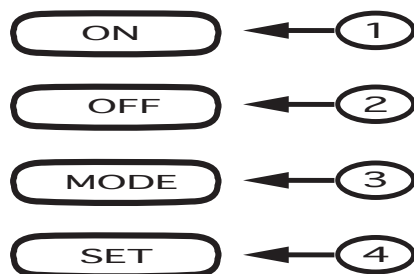
Este SISTEMA de control remoto le ofrece al usuario un control remoto operado por batería para energizar un solenoide de enganche como los usados con válvulas de gas en algunos leños a gas clasificados para calefactores, chimeneas a gas y otros aparatos de calefacción a gas.

El circuito del solenoide usa la energía de la batería del receptor para operar un solenoide. El circuito tiene un software de polaridad invertida que invierte la salida del positivo (+) y negativo (-) de la energía de la batería del receptor para activar un solenoide de enganche ON/OFF. El SISTEMA es controlado por el transmisor remoto.

El transmisor opera con (2) baterías AAA de 1.5V.

Se recomienda que se usen siempre baterías ALCALINAS para una vida más larga de las baterías y un desempeño operativo máximo.

Antes de usar el transmisor, instale las (2) baterías AAA del transmisor en el compartimiento de las baterías. (Tenga cuidado de instalar las baterías en la dirección apropiada)

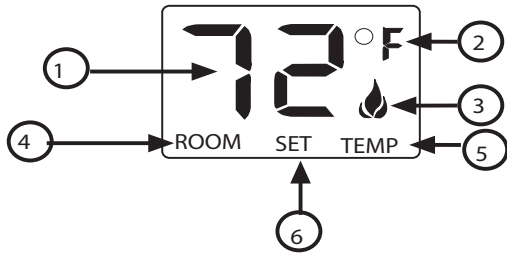


### AJUSTES

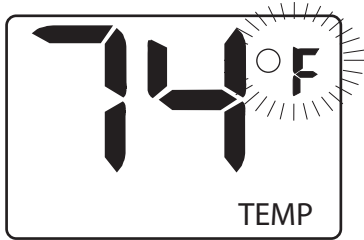
- ON - Opera la unidad en la posición On, solenoide operado manualmente ON.
- OFF - Opera la unidad en la posición Off, solenoide operado manualmente OFF
- MODE - Cambia la unidad del modo manual al modo termo.
- SET - Ajusta la temperatura en el modo termo.

# OPERACIÓN DEL CONTROL REMOTO

LCD - Pantalla de cristal líquido



1. **DISPLAY** Indica la temperatura ambiente ACTUAL
2. **° F ° C** Indica grados Fahrenheit o Celsius.
3. **FLAME** Indica quemador/válvula en operación.
4. **ROOM** Indica que el remoto está en operación TERMO.
5. **TEMP** Aparece durante la operación manual.
6. **SET** Aparece durante el tiempo del ajuste de la temperatura deseada en la operación termo.



## AJUSTE DE LA ESCALA °F / °C

El ajuste de fábrica para la temperatura es °F. Para cambiar este ajuste a °C, primero

- Presione al mismo tiempo la tecla ON y la tecla OFF en el transmisor, esto cambiará de °F a °C. Siga este mismo procedimiento para cambiar de °C a °F.

## FUNCIÓN MANUAL

Para operar el sistema en el "MODO" manual, haga lo siguiente.

### OPERACIÓN ON

Presione la tecla ON, la llama del aparato encenderá. Durante este tiempo la pantalla LCD mostrará ON, después de 3 segundos la pantalla LCD mostrará por defecto la temperatura ambiente y se mostrará la palabra TEMP. **(Aparecerá el icono de la llama en la pantalla LCD en el modo ON manual)**

### OPERACIÓN OFF

Presione la tecla OFF, la llama del aparato se apagará. Durante este tiempo la pantalla LCD mostrará OF, después de 3 segundos la pantalla LCD mostrará por defecto la temperatura ambiente y se mostrará la palabra TEMP.

## FUNCIÓN TERMOSTATO

### AJUSTE DE LA TEMPERATURA AMBIENTE DESEADA

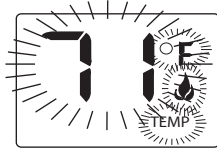
Este sistema de control remoto puede ser controlado termostáticamente cuando el transmisor está en el modo THERMO (la palabra **ROOM** se debe mostrar en la pantalla). Para ajustar el MODO THERMO y la temperatura ambiente DESEADA.

Presione la tecla MODE hasta que la pantalla LCD muestre la palabra ROOM, entonces el remoto está en el modo termostático.

Presione y sostenga la tecla SET hasta que alcance la temperatura de ajuste deseada. (Al presionar y sostener la tecla SET los numeros de la pantalla LCD



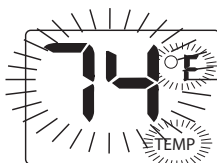
PANTALLA MIENTRAS OPRIME LA TECLA ON



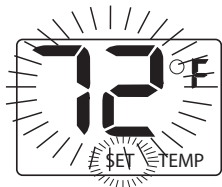
PANTALLA DESPUÉS DE 3 SEGUNDOS PREDETERMINADOS



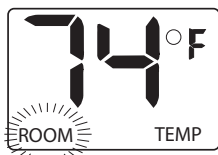
PANTALLA MIENTRAS OPRIME LA TECLA ON



PANTALLA DESPUÉS DE 3 SEGUNDOS PREDETERMINADOS



AJUSTE TERMO



MODO TERMO

## OPERACIÓN DEL CONTROL REMOTO

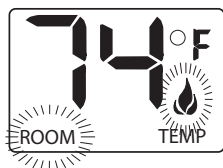
aumentarán de 45° a 99° luego se reinician a 45°) A continuación, suelte la tecla SET. La pantalla LCD mostrará la temperatura de ajuste durante 3 segundos y la pantalla LCD destellará la temperatura de ajuste durante 3 segundos, entonces la pantalla LCD mostrará por defecto la temperatura ambiente.

### TPARA CAMBIAR LA TEMPERATURA DE AJUSTE

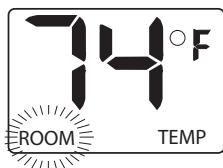
Presione y sostenga la tecla SET hasta que alcance la temperatura de ajuste deseada. (Al presionar y sostener la tecla SET los numeros de la pantalla LCD aumentarán de 45° a 99°, luego se reinician a 45°) A continuación, suelte la tecla SET. La pantalla LCD mostrará la temperatura de ajuste durante 3 segundos, luego la temperatura de ajuste destellará durante 3 segundos, entonces la pantalla LCD mostrará por defecto la temperatura ambiente.

Presione el botón MODE para salir del modo THERMO. La palabra ROOM en la pantalla LCD no se mostrará cuando thermo no esté en operación.

NOTA: La temperatura SET más alta es 99° **Fahrenheit** (32° Celsius) y la más baja es 45° **Fahrenheit** (6° Celsius)



TERMO ON



TERMO OFF

### NOTAS OPERATIVAS:

La característica Thermo en el transmisor opera el aparato cuando la TEMPERATURA AMBIENTE varía en un cierto número de grados de la TEMPERATURA DE AJUSTE. Esta variación se llama "SWING" o TEMPERATURA DIFERENCIAL. El ciclo de operación normal de un aparato puede ser de 2 a 4 veces por hora dependiendo de qué tan bien está aislada la habitación o la casa del frío o corrientes. El ajuste de fábrica para el número "swing" es 2. Esto representa una variación de temperatura de +/- 2° F (1° C) entre la temperatura SET y la temperatura ROOM, lo que determina cuándo se activará la chimenea.

El transmisor tiene funciones manuales ON y OFF que se activan presionando cualquier botón en la carátula del transmisor. Cuando se presiona un botón en el transmisor, aparece la palabra ON u OF en la pantalla LCD para mostrar dónde se está enviando la señal. Luego del uso inicial, es posible que haya un retraso de tres segundos antes de que el receptor remoto responda al transmisor. Esto forma parte del diseño del sistema.

### AJUSTE DE LA ENERGÍA – CON 1001 TH

La electrónica en el sistema de control remoto tiene la capacidad de "energizar" dos tipos diferentes de componentes accionados por DC. Si se advierte algún problema operativo, comuníquese con servicio al cliente.

El RECEPTOR viene programado de la fábrica para proporcionar voltaje DC de pulso (5.5 VDC a 6.3 VDC) a un solenoide de enganche.

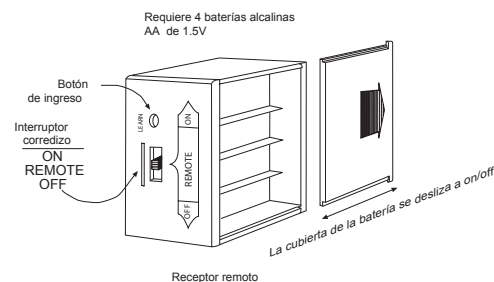
### RECEPTOR REMOTO

#### IMPORTANTE

**EL RECEPTOR REMOTO DEBE COLOCARSE DONDE LA TEMPERATURA AMBIENTE NO SEA MAYOR DE 130° F.**

El receptor remoto (derecha) opera con (4) baterías AA de 1.5V. Se recomienda que se usen siempre baterías ALCALINAS para una vida más larga de las baterías y un desempeño máximo del microprocesador. **IMPORTANTE:** Es esencial que las baterías estén nuevas o completamente cargadas para un funcionamiento adecuado del receptor remoto, el consumo de energía del solenoide de enganche es sustancialmente mayor que en sistemas de control remoto estándar.

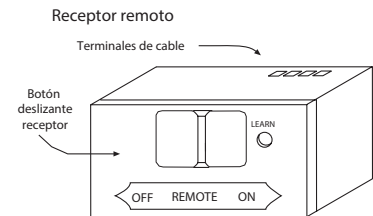
NOTA: El receptor remoto solo responderá al transmisor cuando el botón deslizante de 3 posiciones en el receptor remoto esté en la posición REMOTO. El receptor remoto alberga al microprocesador que responde a comandos del transmisor para controlar la operación del sistema.



# OPERACIÓN DEL CONTROL REMOTO

## FUNCIONES:

- Cuando el interruptor corredizo está en la posición REMOTE, el sistema solo funcionará si el receptor remoto recibe comandos del transmisor.
- Luego del uso inicial o después de un periodo prolongado de no uso, es posible que el botón ON se tenga que presionar durante tres segundos antes de activar el servomotor. Si el sistema no responde al transmisor con el uso inicial, consulte COMO INGRESAR EL TRANSMISOR AL RECEPTOR
- Con el interruptor corredizo en la posición ON, puede encender manualmente el sistema.
- Con el interruptor corredizo en la posición OFF, el sistema se apaga.
- Se sugiere que el interruptor corredizo se coloque en la posición OFF si estará lejos de casa durante un periodo prolongado de tiempo.
- Al colocar el interruptor corredizo en la posición OFF también funciona como un "bloqueo" de seguridad ya sea apagando el sistema o volviendo inoperativo el transmisor.



## INSTRUCCIONES DE INSTALACIÓN

### ADVERTENCIA

**NO CONECTE EL RECEPTOR REMOTO DIRECTAMENTE A CORRIENTE DE 110-120VAC. ESTO QUEMARA EL RECEPTOR. SIGA LAS INSTRUCCIONES DEL FABRICANTE DE LA VALVULA DE GAS PARA CORREGIR PROCEDIMIENTOS DE CABLEADO. LA INSTALACION INADECUADA DE LOS COMPONENTES ELECTRICOS PUEDE CAUSAR DANOS A LA VALVULA DE GAS Y AL RECEPTOR REMOTO.**

### INSTALACIÓN

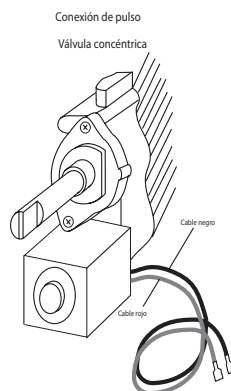
El receptor remoto se puede montar en o cerca de la chimenea. ES MUY IMPORTANTE LA PROTECCIÓN CONTRA EL CALOR EXTREMO. Como con cualquier equipo electrónico, el receptor remoto debe mantenerse lejos de temperaturas que superen los 130° F dentro de la caja del receptor. La vida de las baterías se acorta significativamente si se exponen a altas temperaturas.

### MONTAJE DE LA CHIMENEA

El receptor remoto se puede colocar en la chimenea o debajo de ella, detrás del panel de acceso al control. Colóquelo donde la temperatura ambiente dentro de la caja del receptor no supere los 130° F. NOTA: El botón negro es usado para aplicaciones de montaje de chimenea.

## INSTRUCCIONES DE CABLEADO

Asegúrese de que el interruptor del receptor remoto esté en la posición OFF. Para mejores resultados, se recomienda que se use cable trenzado calibre 18 para hacer las conexiones y no más largo de 20 pies.

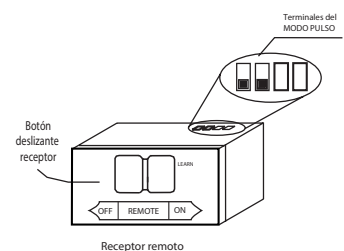
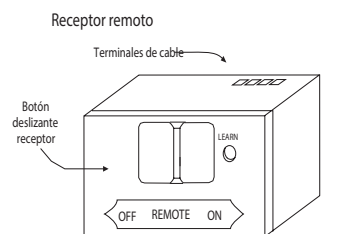


Este receptor remoto CON1001 TH se conectará a una válvula manual con un solenoide ON/OFF de enganche.

Conecte dos cables trenzados o sólidos calibre 18 desde las terminales del receptor remoto al solenoide de enganche. (Vea la figura a la derecha)

**NOTA IMPORTANTE:** La operación de este control depende de cuál cable está conectado a cuál terminal. Si la operación del control no corresponde a los botones de operación en el transmisor, invierta la instalación del cable en el receptor o en el control.

**NOTA:** Se proporciona hasta 6.3 VDC de energía en la terminal del receptor.



# OPERACIÓN DEL CONTROL REMOTO

---

## INFORMACIÓN GENERAL

### COMUNICACIÓN – SEGURIDAD– TRANSMISOR – (C/S – TX)

Este control remoto tiene una función de COMUNICACIÓN-SEGURIDAD incorporada en su software. Proporciona un margen extra de seguridad cuando el TRANSMISOR está fuera del rango de operación normal de 20 pies del receptor.

La característica COMUNICACIÓN-SEGURIDAD opera en la manera siguiente, en todos los MODOS DE OPERACIÓN - ON/ ON THERMO.

En todo momento y en todos los MODOS DE OPERACIÓN, el transmisor envía una señal de radio frecuencia cada quince (15) minutos, al receptor, indicando que el transmisor está dentro del rango normal de operación de 20 pies. En caso de que el receptor NO reciba una señal del transmisor cada 15 minutos, el software IC, en el RECEPTOR comenzará una función de tiempo de conteo de 2 HORAS (120 minutos). Si durante un periodo de 2 horas el receptor no recibe una señal del transmisor, el receptor apagará el aparato que está siendo controlado por el receptor. El RECEPTOR emitirá entonces una serie de "bips" durante un periodo de 10 segundos. Después de 10 segundos de bips rápidos, el RECEPTOR continuará emitiendo un "bip" único cada 4 segundos hasta que se presione un botón ON o MODE del transmisor para reajustar el receptor. El pitido intermitente de 4 segundos se mantendrá hasta que las baterías del receptor se agoten lo que podría ser más de un año.

Para "reajustar" el RECEPTOR y operar el aparato, debe presionar el botón ON o MODE del transmisor. Al ENCENDER el sistema, la operación de COMUNICACIÓN-SEGURIDAD se anulará y el sistema regresará a operación normal dependiendo del MODO seleccionado en el transmisor. La característica de COMUNICACIÓN-SEGURIDAD se reactivará en caso de que el transmisor se salga del rango de operación normal o que las baterías del transmisor fallen o se quiten.

### CARACTERÍSTICA CP (A PRUEBA DE NIÑOS)

Este control remoto incluye una característica de "LOCK-OUT" (CIERRE) A PRUEBA DE NIÑOS que le permite al usuario "CERRAR" la operación del aparato, del TRANSMISOR.

### CONFIGURACIÓN DEL "CIERRE" –(CP)

- Para activar la característica de "CIERRE", presione y sostenga el botón ON y el botón MODE al mismo tiempo durante 5 segundos. Las letras CP aparecerán en el marco de TEMP en la pantalla LCD.
- Para desconectar "CIERRE", presione y sostenga el botón ON y el botón MODE al mismo tiempo durante 5 segundos y las letras CP desaparecerán de la pantalla LCD y el transmisor regresará a su condición de operación normal.
- Para comprobar que el transmisor está en el modo de cierre CP, presione cualquier tecla y la pantalla LCD mostrará "CP".

**NOTA:** Si el aparato ya está operando en los modos ON o THERMO, conectar el "CIERRE" no cancelará la operación. MODO Al conectar el "CIERRE" evita solo la operación manual del TRANSMISOR. Si está en el modo auto, la operación THERMO continuará operando normalmente. Para "CERRAR" totalmente la operación de las señales de operación del TRANSMISOR, el MODO del transmisor debe colocarse en OFF.

### COMO INGRESAR EL TRANSMISOR AL RECEPTOR

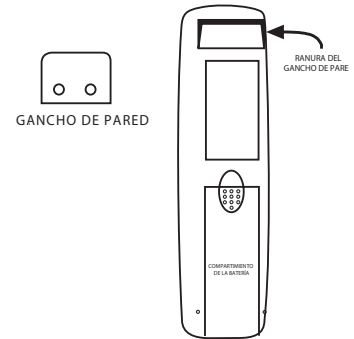
Cada transmisor usa un código de seguridad único. Será necesario presionar el botón LEARN en el receptor para aceptar el código de seguridad del transmisor luego del uso inicial, si se reemplazan las baterías, o si se compra un transmisor de repuesto a su tienda minorista o a la fábrica. Para que el receptor acepte el código de seguridad del transmisor, asegúrese de que el botón lateral en el receptor esté en la posición REMOTE; el receptor no SABRÁ (LEARN ) si el interruptor deslizante está en la posición ON u OFF. El botón LEARN está ubicado en la carátula frontal del receptor, dentro del agujero pequeño etiquetado LEARN. Usando un destornillador pequeño o el extremo de un sujetapapeles presione suavemente y libere el botón LEARN negro dentro del agujero. Cuando suelte el botón LEARN el receptor emitirá un "bip" audible. Después de que el receptor emita un bip, presione el botón ANY del transmisor y suelte. El transmisor emitirá varios bips indicando que el código del transmisor ha sido aceptado en el receptor.

El microprocesador que controla el procedimiento de coincidencia del código de seguridad es controlado por una función de tiempo. Si no logra hacer coincidir el código de seguridad en el primer intento, espere de 1 a 2 minutos antes de intentarlo de nuevo, este retraso le permite al microprocesador reiniciar su circuitería del temporizador, e inténtelo de dos a tres veces más.

## OPERACIÓN DEL CONTROL REMOTO

### GANCHO DE PARED DEL TRANSMISOR

El transmisor se puede colgar de la pared usando el gancho provisto. Si el gancho se instala en una pared sólida, perforo agujeros piloto de 1/8 pulg. e instalelo con los tornillos provistos. Si está instalado en una pared de yeso/tablero, primero perforo agujeros de 1/4 pulg. en la pared.



### VIDA DE LA BATERÍA

La expectativa de vida de las baterías alcalinas en el CON1001-TH puede ser de hasta 12 meses dependiendo del uso de la función del solenoide. Cambie las baterías anualmente. Cuando el transmisor ya no hace funcionar al receptor remoto a una distancia a la que lo hacía anteriormente (es decir, el rango del transmisor ha disminuido) o el receptor remoto no funciona en absoluto, se deben revisar las baterías. Es importante que las baterías del receptor remoto se carguen por completo, siempre que el voltaje de salida combinado sea de al menos 5.5 voltios. El transmisor debe funcionar con tan poca energía de la batería como 2.5 voltios.

### RESOLUCIÓN DE FALLAS

Si tiene problemas con su sistema de chimenea, el problema podría ser la chimenea misma o el sistema remoto CON1001-TH. Revise el manual de operación del fabricante para asegurarse de que todas las conexiones se hicieron apropiadamente. Luego revise el funcionamiento del remoto en la siguiente manera:

- Asegúrese de que las baterías estén instaladas correctamente en el RECEPTOR. Una batería invertida evitará que el receptor funcione adecuadamente.
- Revise las baterías en el TRANSMISOR para asegurarse de que los contactos están tocando los extremos (+) y (-) de la batería. Doble los contactos de las baterías para un mejor ajuste.
- Asegúrese de que el RECEPTOR y el TRANSMISOR estén dentro del rango de operación de 20 a 25 pies.
- Limpiar códigos: La memoria en el receptor podría estar llena si el botón LEARN se ha presionado demasiadas veces. Si esto pasa, no permitirá que ningún código se ingrese y no se escuchará ningún bip audible. Para limpiar la memoria, coloque el interruptor deslizante del receptor en la posición REMOTE. Presione el botón LEARN y suéltelo después de 10 segundos. Debe escuchar tres (3) bips audibles largos indicando que todos los códigos se han limpiado. Ahora puede "ingresar" el transmisor en el receptor como se describió en la sección Información General.
- Evite que el RECEPTOR se exponga a temperaturas mayores de 130° F. La vida de las baterías se acorta cuando las temperaturas ambiente son mayores de 115° F.
- Si el RECEPTOR está instalado en entornos de metal herméticamente cerrados, se acortará la distancia de operación.

### ESPECIFICACIONES

BATERÍAS: Transmisor (2) baterías AAA de 1.5 voltios  
Receptor remoto 6V - 4 ea. Alcanlinas AA 1.5

Números de identificación FCC: transmisor - K9LSP1001TH; receptor- K9L330IRX

FRECUENCIA DE FUNCIONAMIENTO 303.8 MHZ

Números de identificación IC canadienses: transmisor – 2439A-SP1001TH; receptor– 2439A-3301RX

#### **REQUISITOS FCC**

**NOTA: EL FABRICANTE NO ES RESPONSABLE DE NINGUNA INTERFERENCIA DE RADIO O TV CAUSADA POR MODIFICACIONES NO AUTORIZADAS A ESTE EQUIPO. DICHAS MODIFICACIONES PODRÍAN ANULAR LA AUTORIDAD DEL USUARIO PARA OPERAR EL EQUIPO.**

## OPERACIÓN

### INSPECCIÓN DE LOS QUEMADORES

Revise con frecuencia el patrón de la llama del piloto y los patrones de la llama del quemador.

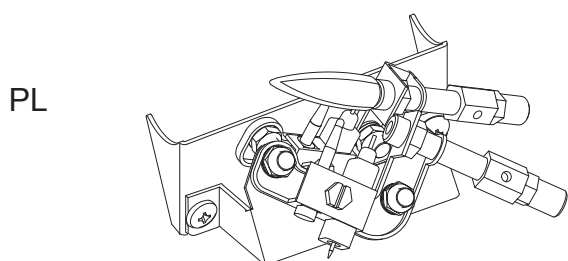
#### PATRÓN DE LA LLAMA DEL PILOTO

La Figura 20 muestra un patrón correcto de la llama del piloto. La Figura 21 muestra un patrón incorrecto de la llama del piloto. La llama incorrecta del piloto no está tocando el termopar. Esto hará que el termopar se enfríe. Cuando el termopar se enfríe, la chimenea se apagará. Si el patrón de la llama del piloto es incorrecto, como se muestra en la Figura 21.

- apague la chimenea (ver "Apagar el gas al aparato," página 24).
- consulte Resolución de fallas, página 28.

Nota: La llama piloto en unidades de gas natural tendrá una ligera curva, pero la llama debe ser azul y no tener collar amarillo o anaranjado.

Fig. 20 - Patrón correcto de llama piloto



Nota: Una llama corta en ODS/piloto de PL

GN

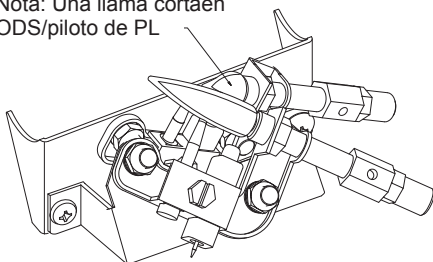
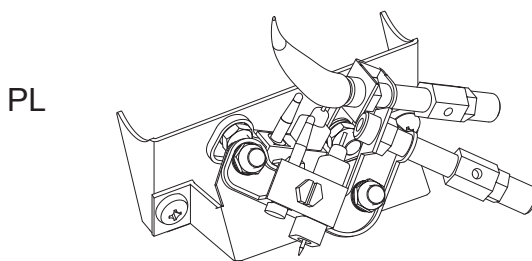
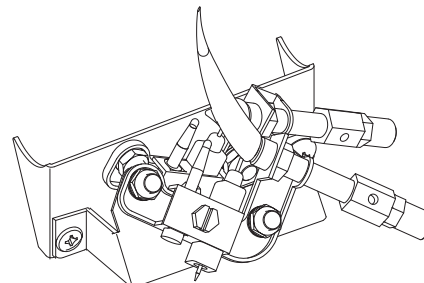


Fig. 21 - Patrón incorrecto de llama piloto



GN



**⚠ ADVERTENCIA:** Si se da coloración amarilla, su calefactor podría producir niveles en aumento de monóxido de carbono. Si el patrón de la llama del quemador muestra coloración amarilla, siga las instrucciones al final de esta página.

**⚠ ADVERTENCIA:** No permita que los ventiladores soplen directamente a la chimenea. Evite corrientes que alteren los patrones de la llama del quemador.

**⚠ ADVERTENCIA:** No use un inserto de soplador, inserto de intercambiador de calor ni otro accesorio no aprobado para uso con este calefactor.

**Aviso:** No confunda las llamas anaranjadas con la coloración amarilla. El polvo u otras partículas finas que entran al calefactor y quemador ocasionan parches breves de llama anaranjada.

### PATRÓN DE LA LLAMA DEL QUEMADOR

La Figura 22 muestra un patrón correcto de la llama del quemador. La Figura 23 muestra un patrón incorrecto de la llama del quemador. El patrón incorrecto de la llama del quemador muestra puntas de llama esporádicas e irregulares. La llama no debe ser oscura ni tener un matiz anaranjado/rojizo.

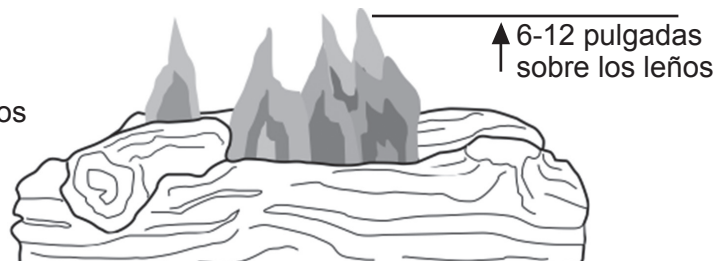
Nota: Cuando use por primera vez su chimenea, la llama será anaranjada durante aproximadamente una hora hasta que los leños curen.

Si el patrón de la llama del quemador es incorrecta, como se muestra en la Figura 23.

- apague la chimenea (ver "Apagar el gas al aparato," página 24).
- consulte Resolución de fallas, página 28.



**Fig. 22 - Patrón correcto de la llama del quemador**



**Fig. 23 - Patrón incorrecto de la llama del quemador**

**⚠ ADVERTENCIA:** Apague el calefactor y deje que se enfríe antes de darle servicio.

**⚠ PRECAUCIÓN:** Debe mantener limpias las áreas de control, el quemador y los pasillos de aire circulante del calefactor. Inspeccione estas áreas del calefactor antes de cada uso. Haga que una persona de servicio calificada inspeccione el calefactor anualmente. El calefactor puede necesitar limpieza frecuente debido a pelusa en exceso proveniente de alfombras, ropa de cama, pelo de mascotas, etc.

**⚠ ADVERTENCIA:** No mantener limpias las aberturas de aire primario del quemador puede resultar en generación de hollín y daños a la propiedad.

### PORTA ORIFICIO DEL QUEMADOR Y AGUJERO DE ENTRADA DE AIRE DEL PILOTO

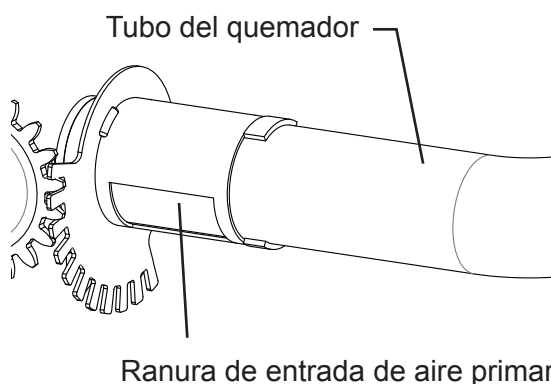
Los agujeros de entrada de aire primario permiten que entre la cantidad apropiada de aire para que se mezcle con el gas. Esto produce una llama limpia. Mantenga estos agujeros libres de polvo, suciedad, pelusa y pelo de mascotas. Limpie estos agujeros de entrada de aire antes de cada estación de calefacción. Los agujeros de aire bloqueados crearán hollín. Recomendamos que limpie la unidad cada tres meses durante la operación y que haga que un persona de servicio calificada inspeccione la chimenea anualmente.

También recomendamos que mantenga el tubo del quemador y el ensamblaje del piloto limpios y libres de polvo y suciedad. Para limpiar estas piezas, recomendamos usar aire comprimido a no más de 30 PSI. Su tienda de computadoras local, tienda de herrajes o centro del hogar pueden tener aire comprimido en una lata. Si usa aire comprimido en una lata, siga las instrucciones en la lata. Si no sigue las instrucciones en la lata, podría dañar el ensamblaje del piloto.

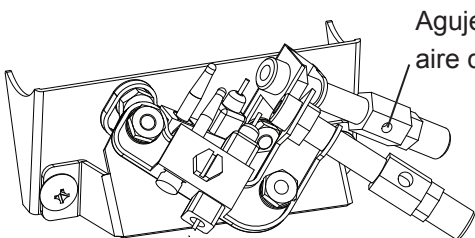
## CUIDADO Y LIMPIEZA

1. Apague la unidad incluyendo el piloto. Deje que la unidad se enfríe durante 30 minutos.
2. Inspeccione el quemador, el piloto y los agujeros de entrada de aire primario en el porta orificio en busca de polvo y suciedad (Ver Fig. 24).
3. Sople aire a través de los puertos/ranuras y agujeros en el quemador.
4. Revise otra vez el porta orificio localizado en el extremo del tubo del quemador. Retire las partículas grandes de polvo, suciedad, pelusa o pelo de mascotas con un paño suave o con una aspiradora.
5. Sople aire en los agujeros de aire primario en el porta orificio.
6. En caso de que masas grandes de polvo hayan sido ahora empujadas dentro del quemador, repita los pasos 3 y 4.

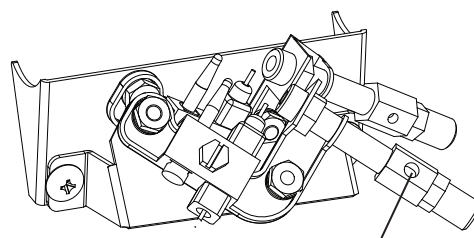
Limpie también el ensamblaje del piloto. Una punta amarilla en la llama del piloto indica polvo y suciedad en el ensamblaje del piloto. Hay un pequeño agujero de entrada de aire del piloto de cerca de 2" desde donde la llama del piloto sale del ensamblaje del piloto (ver Figuras 34 o 35 dependiendo del modelo). Con la unidad apagada, sople aire ligeramente a través del agujero de entrada de aire. Puede soplar con una pajilla si no se encuentra disponible aire comprimido.



**Fig. 24 - Ranura de entrada de aire primario en el tubo del quemador**



**Fig. 25 - Agujero de entrada de aire del piloto (Propano/Gas PL)**



**Fig. 26 - Agujero de entrada de aire del piloto (Gas natural)**

### CONJUNTO DE LEÑOS

- Si retira el conjunto de leños para limpieza, consulte las páginas 20 y 21, para instrucciones de colocación.
- Reemplace el conjunto de leños si están rotos o astillados (del tamaño de una moneda de 10 centavos o más grandes).

### GABINETE

#### Pasillos de aire

Use una aspiradora o aire presurizado para limpieza.

#### Exterior

Use un paño suave humedecido con una mezcla de jabón suave y agua. Limpie el gabinete para eliminar el polvo.

## RESOLUCIÓN DE FALLAS

### ⚠️ **ADVERTENCIA:** Si huele gas:

- Apague el suministro de gas
- No trate de encender ningún aparato.
- No toque ningún interruptor eléctrico; no use ningún teléfono en su edificio.
- Llame de inmediato a su proveedor de gas del teléfono de un vecino. Siga las instrucciones del proveedor de gas.
- Si no puede contactar a su proveedor de gas, llame al Cuerpo de Bomberos

**IMPORTANTE:** La operación del calentador donde existan impurezas en el aire puede crear malos olores. Los suministros de limpieza, pintura, removedor de pintura, humo de cigarrillo, cementos y pegamentos, alfombra nueva o textiles, etc. crean humos. Estos humos pueden mezclarse con el aire de la combustión y crear malos olores.

### ⚠️ **ADVERTENCIA:** Asegúrese de que la energía esté apagada antes de proceder.

⚠️ **ADVERTENCIA:** Apague el calefactor y deje que se enfríe antes de darle servicio. Solo una persona de servicio calificada debe dar servicio y reparar el calefactor.

⚠️ **PRECAUCIÓN:** Nunca use un alambre, aguja u objeto similar para limpiar el ODS/piloto. Esto puede dañar la unidad del ODS/ piloto.

### CONSEJOS DE SERVICIO

#### Cuando la presión del gas es demasiado baja.

- el piloto no se mantiene encendido
- los quemadores tienen ignición retrasada
- la chimenea no produce el calor especificado
- para unidades de propano/PL, el suministro de gas propano/PL puede estar bajo

Usted puede sentir que la presión del gas está demasiado baja. Si es así, póngase en contacto con su proveedor local de gas natural o propano/PL.

PROBLEMA	CAUSA POSIBLE	ACCIÓN CORRECTIVA
Cuando se oprime el encendedor, no hay chispa en el ODS/piloto.	<ol style="list-style-type: none"> <li>1. El electrodo del encendedor está colocado de forma incorrecta.</li> <li>2. El electrodo del encendedor está roto.</li> <li>3. El electrodo del encendedor no está conectado al cable del encendedor.</li> <li>4. El cable del encendedor está aplastado o húmedo.</li> <li>5. Cable del encendedor dañado.</li> <li>6. Piezo encendedor malo.</li> </ol>	<ol style="list-style-type: none"> <li>1. Reemplace el electrodo.</li> <li>2. Reemplace el electrodo.</li> <li>3. Reemplace el cable del encendedor.</li> <li>4. Libere el cable del encendedor si está aplastado por algún metal o tubería. Mantenga seco el cable del encendedor.</li> <li>5. Reemplace el cable del encendedor.</li> <li>6. Reemplace el piezo encendedor.</li> </ol>
Cuando el botón del encendedor se oprime, hay una chispa en el ODS/piloto pero no ignición.	<ol style="list-style-type: none"> <li>1. El suministro de gas está apagado o la válvula de cierre del equipo está cerrada.</li> <li>2. La perilla de control no está completamente oprimida mientras se presiona el botón del encendedor.</li> <li>3. Aire en las líneas de gas cuando se instalaron.</li> <li>4. El ODS / piloto está obstruido.</li> <li>5. El ajuste del regulador de gas no es el correcto.</li> <li>6. La perilla de control no está en la posición PILOT.</li> <li>7. Suministro de gas agotado (propano).</li> </ol>	<ol style="list-style-type: none"> <li>1. Encienda el suministro de gas o abra la válvula de cierre del equipo.</li> <li>2. Oprima por completo la perilla de control mientras presiona el botón del encendedor.</li> <li>3. Continúe oprimiendo la perilla de control. Repita la operación de ignición hasta que el aire sea removido.</li> <li>4. Limpie el ODS/piloto (ver Cuidado y Mantenimiento, página 26) o reemplace el ensamblaje del ODS/piloto.</li> <li>5. Reemplace el regulador de gas.</li> <li>6. Gire la perilla de control a la posición "PILOT".</li> <li>7. Póngase en contacto con la compañía local de propano/Gas PL.</li> </ol>

## RESOLUCIÓN DE FALLAS

PROBLEMA	CAUSA POSIBLE	ACCIÓN CORRECTIVA
El ODS/piloto enciende pero la llama se apaga cuando la perilla de control se suelta.	<ol style="list-style-type: none"> <li>1. La perilla de control no está completamente presionada.</li> <li>2. La perilla de control no está presionada suficiente tiempo.</li> <li>3. La válvula de cierre del equipo no está completamente abierta.</li> <li>4. La conexión del termopar está floja.</li> <li>5. Termopar dañado.</li> <li>6. Válvula de control dañada.</li> </ol>	<ol style="list-style-type: none"> <li>1. Oprima por completo la perilla de control</li> <li>2. Después que enciendan el ODS/piloto, mantenga la perilla de oprimida durante 30 segundos.</li> <li>3. Abra por completo la válvula de cierre del equipo.</li> <li>4. Apriete a mano hasta que se ajuste y luego apriete ¼ de vuelta más.</li> <li>5. Reemplace el termopar.</li> <li>6. Llame a Servicio al Cliente.</li> </ol>
El(los) quemador(es) no enciende(n) después de que el ODS/piloto enciende.	<ol style="list-style-type: none"> <li>1. El orificio del quemador está obstruido.</li> <li>2. El diámetro del orificio del quemador es demasiado pequeño.</li> <li>3. La presión del gas de entrada es demasiado baja.</li> </ol>	<ol style="list-style-type: none"> <li>1. Limpie el orificio del quemador (ver Cuidado y Mantenimiento, página 26) o póngase en contacto con Servicio al Cliente</li> <li>2. Llame a Servicio al Cliente.</li> <li>3. Llame a su proveedor de gas.</li> </ol>
Ignición retrasada del(los) quemador(es).	<ol style="list-style-type: none"> <li>1. La presión del distribuidor es demasiado baja.</li> <li>2. El orificio del quemador está obstruido.</li> </ol>	<ol style="list-style-type: none"> <li>1. Llame a su proveedor de gas.</li> <li>2. Limpie el quemador (ver Cuidado y Mantenimiento, página 26) o llame a servicio al cliente.</li> </ol>
Retorno de llama del quemador durante la combustión.	<ol style="list-style-type: none"> <li>1. El orificio del quemador está obstruido o dañado.</li> <li>2. El quemador está dañado.</li> <li>3. El regulador de gas está dañado.</li> </ol>	<ol style="list-style-type: none"> <li>1. Limpie el orificio del quemador (ver Cuidado y Mantenimiento, página 26) o póngase en contacto con Servicio al Cliente.</li> <li>2. Llame al concesionario o servicio al cliente.</li> <li>3. Reemplace el regulador de gas.</li> </ol>
Llama amarilla alta durante la combustión del quemador.	<ol style="list-style-type: none"> <li>1. Aire insuficiente.</li> <li>2. El regulador de gas está defectuoso.</li> <li>3. La presión del gas de entrada es demasiado baja.</li> </ol>	<ol style="list-style-type: none"> <li>1. Revise el quemador en busca de suciedad y desechos. Si se encuentran, limpie el quemador (ver Cuidado y Mantenimiento, página 26).</li> <li>2. Reemplace el regulador de gas.</li> <li>3. Llame a su proveedor de gas.</li> </ol>
Olor a gas durante la combustión.	<ol style="list-style-type: none"> <li>1. Material extraño entre la válvula de control y el quemador.</li> <li>2. Fuga de gas. (Ver Declaración de advertencia en la parte superior de la página 28).</li> </ol>	<ol style="list-style-type: none"> <li>1. Desarme la tubería de gas y retire el material extraño.</li> <li>2. Localice y corrija todas las fugas (ver "Revisión de las conexiones de gas", página 19).</li> </ol>
El calentador produce un chasquido/tictac justo después de que el quemador es encendido o apagado.	<ol style="list-style-type: none"> <li>1. Metal se expande mientras se calienta o se contrae se enfría.</li> </ol>	<ol style="list-style-type: none"> <li>1. Esto es común en la mayoría de calentadores. Si el ruido es excesivo, póngase en contacto con un técnico de servicio calificado.</li> </ol>

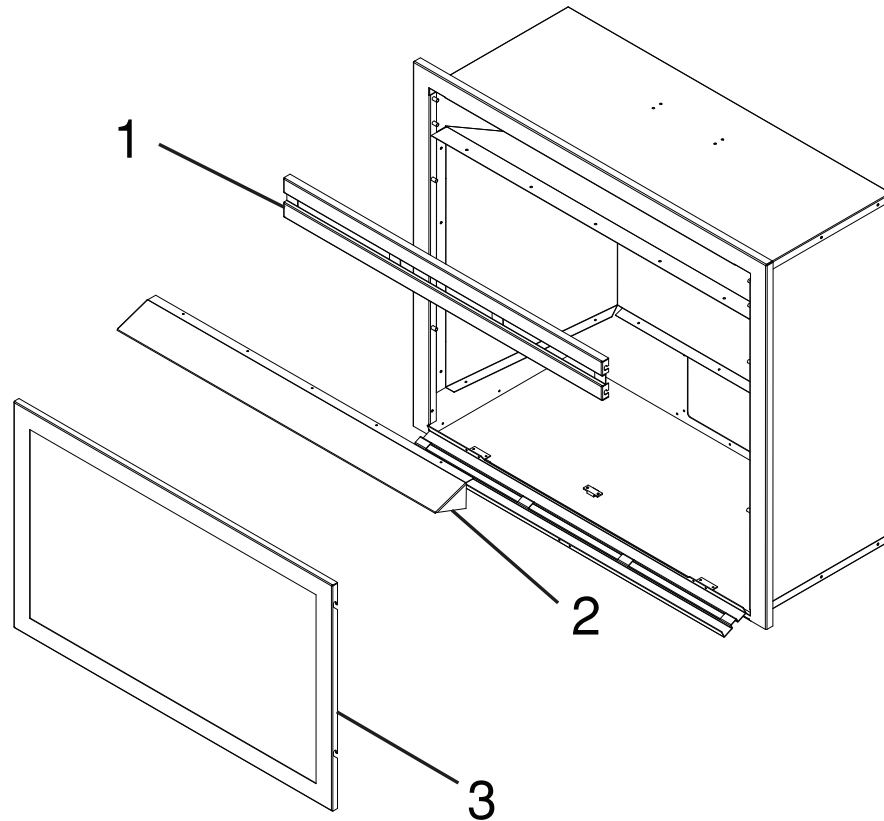
## RESOLUCIÓN DE FALLAS

PROBLEMA	CAUSA POSIBLE	ACCIÓN CORRECTIVA
Residuo de polvo blanco que se forma dentro de la caja del quemador o en paredes adyacentes o muebles.	1. Cuando se calientan, los vapores del pulidor de muebles, cera, limpiadores de alfombra, ect. se convierten en residuo de polvo blanco.	1. Apague el calefactor cuando use pulidor de mueble, cera, limpiador de alfombra o productos similares.
El calefactor produce olores indeseados.	1. El calefactor está quemando vapores de pintura, spray para el cabello, pegamentos, etc. Ver declaración IMPORTANTE, página 28. 2. Fuga de gas. Ver Declaración de advertencia, página 28. 3. Bajo suministro de combustible.	1. Ventile la habitación. Deje de usar productos que producen olor mientras el calefactor está funcionando. 2. Localice y corrija todas las fugas (ver "Revisión de las conexiones de gas", página 19). 3. Llene el tanque se suministro (Modelos de Propano /PL).
El calefactor se apaga en uso (opera el ODS).	1. No está disponible suficiente aire fresco. 2. Presión de línea baja. 3. El ODS / piloto está parcialmente obstruido.	1. Abra la ventana y/o puerta para ventilación. 2. Llame a su proveedor local de gas. 3. Limpie el ODS/piloto (ver Cuidado y mantenimiento, página 26).
Hay olor a gas incluso cuando la perilla de control está en la posición OFF.	1. Fuga de gas. Ver Declaración de advertencia en la parte superior de la página 28. 2. La válvula de control está defectuosa.	1. Localice y corrija todas las fugas (ver "Revisión de las conexiones de gas", página 19). 2. Llame a Servicio al Cliente.
Se advierte humedad/ condensación en las ventanas.	1. El aire de combustión/ ventilación es insuficiente.	1. Consulte requisitos de "Aire para combustión y ventilación", página 9.
Humo u olor escasos durante la operación inicial.	1. Residuos del proceso de fabricación.	1. El problema terminará después de unas pocas horas de operación.
El calefactor produce un silbido cuando el calefactor está encendido.	1. Girar la perilla de control a la posición (5) alta cuando el quemador está frío. 2. Aire en la línea de gas. 3. Los pasillos de aire en el calefactor están obstruidos. 4. Orificio del quemador sucio o parcialmente obstruido.	1. Girar la perilla de control a la posición (1) baja y deje que caliente durante un minuto. 2. Opere el quemador hasta que el aire sea removido de la línea. Haga que la línea de gas la revise la compañía local de propano/gas PL. 3. Respete los espacios libres mínimos de instalación (Fig. 7, página 13) 4. Limpie el quemador (ver Cuidado y mantenimiento, página 26) o llame a servicio al cliente.

## PIEZAS DE REPUESTO

Para piezas de repuesto, llame a nuestro departamento de servicio al cliente al 1-877-447-4768, de lunes a viernes, de 8:30 a.m. a 4:30 p.m., hora estándar del Centro.

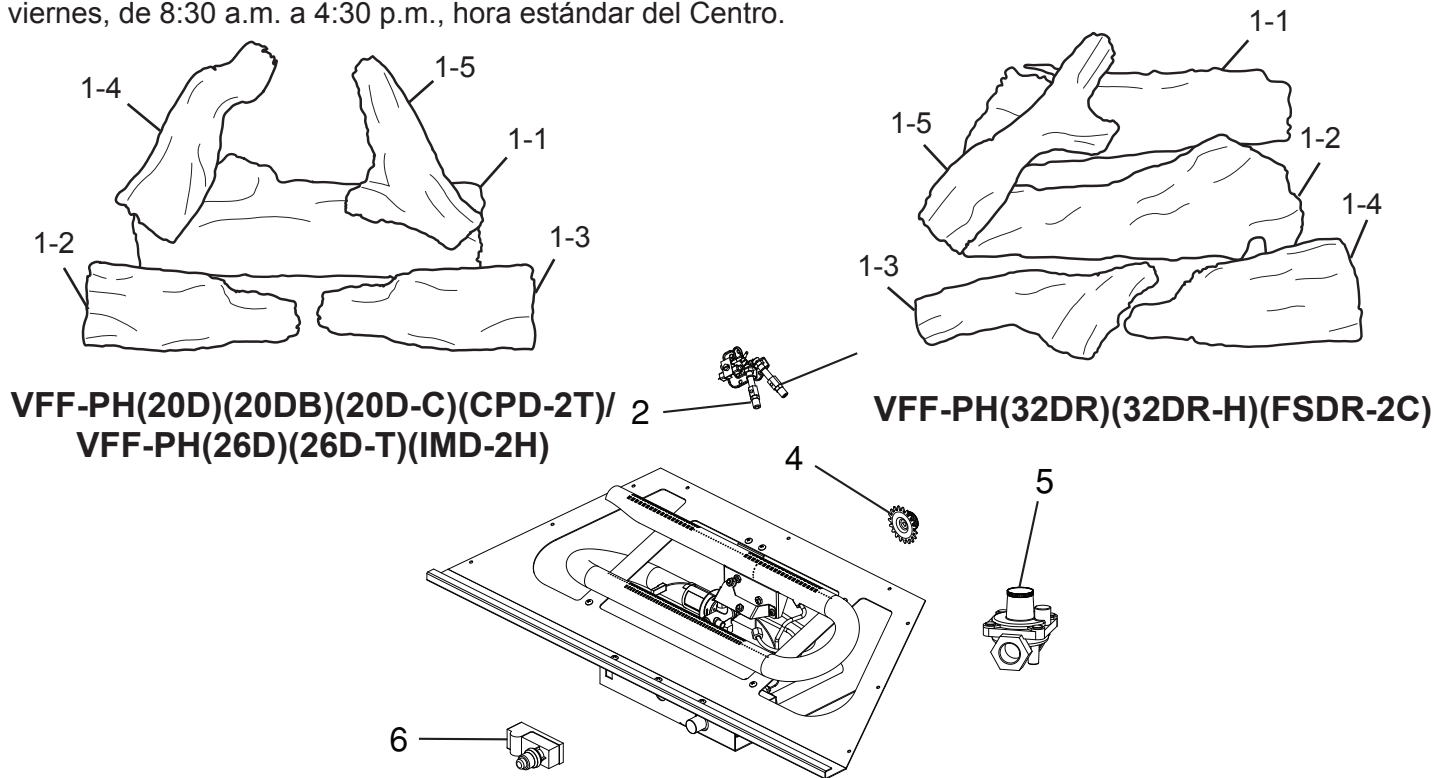
**MODELOS DE CAJA DE FUEGO VFF-PH(20D)(20DB)(20D-C)(CPD-2T), VFF-PH(26D)(26D-T)**



NÚM DE ARTÍCULO	DESCRIPCIÓN	CANTIDAD	NÚM DE PIEZA		
			VFF-PH20/CP Serie	VFF-PH26/IM Serie	VFF-PH32/FS Serie
1	Rejilla superior	1	700-S1014B	700-M1014B	700-L1014B
2	Capucha	1	700-S1012B	700-M1012B	700-L1012B
3	Asamblea Marco de ventana	1	700-AS1015	700-AM1015	700-AL1015

## LISTA DE PIEZAS DE REPUESTO

Para piezas de repuesto, llame a nuestro departamento de servicio al cliente al 1-877-447-4768, de lunes a viernes, de 8:30 a.m. a 4:30 p.m., hora estándar del Centro.



NÚM DE ARTÍCULO	DESCRIPCIÓN	CANTIDAD	NÚM DE PIEZA		
			VFF-PH20/CP Serie	VFF-PH26/IM Serie	VFF-PH32/FS Serie
1	Conjunto de leños (completo)	1	700-S1018	700-M1018	700-L1018
1 - 1	Leño 1	1	700-S1018-01	700-M1018-01	700-L1018-01
1 - 2	Leño 2	1	700-S1018-02	700-M1018-02	700-L1018-02
1 - 3	Leño 3	1	700-S1018-03	700-M1018-03	700-L1018-03
1 - 4	Leño 4	1	700-S1018-04	700-M1018-04	700-L1018-04
1 - 5	Leño 5	1	700-S1018-05	700-M1018-05	700-L1018-05
2	Piloto ODS - LP	1	8085747b	8085747b	8085747b
3	Piloto ODS - GN	1	80857462b	80857462b	80857462b
4	Perilla del selector	1	EXP-4022	EXP-4022	EXP-4022
5	Regulador	1	GRH60C-4.5-12	GRH60C-4.5-10	GRH60-4.0-10
6	Módulo del encendedor	1	301-01015-06	301-01015-06	301-01015-06
7	Receptor remoto	1	-	-	80-05-102
8	Remoto termostato	1	-	-	80-05-101

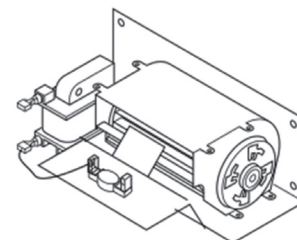
## ACCESORIOS

**AVISO:** Pueden no estar disponibles todos los accesorios para todos los modelos de chimenea.

### JUEGO DE SOPLADOR CONTROLADO POR TERMOSTATO - GFB100 Para todos los modelos.

Proporciona mejor distribución del calor. Hace más eficiente a la chimenea.

Se enciende y se apaga automáticamente según sea necesario.





# Garantía

## **GARANTÍA LIMITADA:**

Esta garantía limitada se extiende al comprador original al por menor de este conjunto de calentador y garantiza contra cualquier defecto en materiales y mano de obra durante un periodo de (2) años a partir de la fecha de venta al por menor. GHP Group, Inc., a su opción, proporcionará piezas de reemplazo o reparará la unidad cuando sea devuelta apropiadamente a la tienda minorista donde se compró o a uno de nuestros centros de servicio como lo indica GHP Group, Inc., dentro de (2) años a partir de la compra al por menor. (Los costos de envío, costos de mano de obra, etc. son responsabilidad del comprador.)

## **DEBERES DEL PROPIETARIO:**

Este aparato de calefacción debe ser operado de acuerdo con las instrucciones escritas proporcionadas con este calefactor. Esta garantía no excusa al propietario de darle mantenimiento apropiado a este calefactor de acuerdo con las instrucciones escritas proporcionadas con este calefactor. Debe conservarse un recibo, cheque cancelado o registro de pago para comprobar la fecha de compra y establecer el periodo de la garantía. Debe conservarse la caja original en caso de retorno de garantía de la unidad.

## **LO QUE NO ESTÁ CUBIERTO:**

1. Daños que resulten del uso de combustible inapropiado.
2. Daños causados por mal uso o uso contrario al manual de propietario y pautas de seguridad.
3. Daños causados por falta de mantenimiento normal.
4. Uso de piezas o accesorios no estándar.
5. Daños causados durante el tránsito. Los cargos por flete sobre las piezas de la garantía o calefactores hacia y desde la fábrica serán responsabilidad del propietario.

Esta garantía no implica ni asume ninguna responsabilidad por daños consecuentes que puedan resultar del uso, mal uso o falta de mantenimiento rutinario de este aparato de calefacción. Se puede cargar un cargo por limpieza y el costo de las piezas para fallas del aparato que resulten de la falta de mantenimiento. Esta garantía no cubre reclamos que no involucren mano de obra o materiales defectuosos. **NO REALIZAR EL MANTENIMIENTO GENERAL (INCLUYENDO LA LIMPIEZA) ANULARÁ ESTA GARANTÍA.**

ESTA GARANTÍA LIMITADA SE LE DA AL COMPRADOR EN LUGAR DE TODAS LAS OTRAS GARANTÍAS, EXPRESAS O IMPLÍCITAS, INCLUYENDO PERO NO LIMITADAS A LAS GARANTÍAS DE COMERCIALIZACIÓN O IDONEIDAD PARA UN PROPÓSITO PARTICULAR. LA REPARACIÓN PROPORCIONADA EN ESTA GARANTÍA ES EXCLUSIVA Y SE OTORGA EN LUGAR DE TODAS LAS OTRAS REPARACIONES. EN NINGÚN CASO GHP GROUP, INC. SERÁ RESPONSABLE DE NINGÚN DAÑO INCIDENTAL O CONSECUENTE.

Algunos estados no permiten limitaciones sobre cuánto debe durar una garantía, por lo tanto las limitaciones anteriores podrían no aplicar a usted. Algunos estados no permiten la exclusión o la limitación de los daños incidentales o consecuentes, por lo tanto, es posible que la exclusión o las limitaciones antes indicadas no correspondan a usted.

## **LOS RECLAMOS SE MANEJAN COMO SIGUE:**

1. Póngase en contacto con su tienda minorista y explique el problema.
2. Si la tienda minorista no puede resolver el problema, póngase en contacto con el Departamento de Servicio al Cliente detallando el modelo del calefactor, el problema y la prueba de la fecha de compra.
3. Un representante se pondrá en contacto con usted. **NO DEVUELVA EL CALEFACTOR A GHP GROUP, INC.** a menos que se lo indique nuestro representante. Esta garantía le otorga derechos legales específicos y también puede tener otros derechos que varían de un estado a otro.

PARA REGISTRAR ESTA GARANTÍA SOBRE SU CALEFACTOR, LLENE ESTA TARJETA POR COMPLETO  
Y ENVÍELA POR CORREO 14 DÍAS DESPUÉS DE LA FECHA DE COMPRA O REGÍSTRESE EN LÍNEA EN [www.ghpgroupinc.com](http://www.ghpgroupinc.com)

NOMBRE \_\_\_\_\_ TELÉFONO: ( ) \_\_\_\_\_ CORREO ELÉCTRONICO: \_\_\_\_\_  
DIRECCIÓN: \_\_\_\_\_ CIUDAD: \_\_\_\_\_ ESTADO: \_\_\_\_\_ CÓDIGO POSTAL: \_\_\_\_\_  
MODELO: \_\_\_\_\_ No. DE SERIE: \_\_\_\_\_ FECHA DE COMPRA: \_\_\_\_\_  
TIENDA MINORISTA DE LA COMPRA: \_\_\_\_\_ TIPO DE TIENDA: \_\_\_\_\_  
CIUDAD Y ESTADO DONDE SE HIZO LA COMPRA: \_\_\_\_\_ PRECIO PAGADO: \_\_\_\_\_

Por favor, tómese un minuto para darnos sus respuestas a las siguientes preguntas.

Todas las respuestas serán usadas únicamente para investigación de mercado y serán mantenidas en estricta confidencialidad.

¿Quién decidió principalmente esta compra? Masculino Femenino 18-24 25-39 40-59 60 y más  
¿Propósito de la compra? \_\_\_\_\_  
¿Posee otro calefactor portátil? Sí No Si la respuesta es Sí, tipo \_\_\_\_\_ marca \_\_\_\_\_  
¿Cómo pretende usar su nuevo calefactor? Sitio de construcción Granja Bodega/Comercial Garaje/Construcción anexa otro  
¿Cómo se dio cuenta de este calefactor? Exhibidor de la tienda Anuncio de periódico Anuncio de revista Amigo/Pariente  
Comercial de TV Vendedor de la tienda otro \_\_\_\_\_  
¿Qué lo hizo elegir este calefactor? Estilo Tamaño/Portabilidad Precio Empaque Marca Otro \_\_\_\_\_  
Usted: posee alquila ¿Le recomendaría este calefactor a un amigo? Sí No  
Por favor, denos sus comentarios: \_\_\_\_\_

¡GRACIAS POR LLENAR ESTE FORMULARIO!  
La información se mantendrá confidencial.

**REGISTRO DE LA GARANTÍA**

**IMPORTANTE:** Le urgimos que llene su tarjeta de registro de la garantía en el plazo de catorce (14) después de la fecha de compra También puede registrar su garantía en internet en [www.ghpgroupinc.com](http://www.ghpgroupinc.com). Complete el número de serie. Conserve esta porción de la tarjeta para sus registros.



**GHP Group, Inc.**  
6440 W Howard St  
Niles, IL 60714-3302

Tel: (877) 447-4768  
[www.ghpgroupinc.com](http://www.ghpgroupinc.com)

**¡GUARDE ESTA TARJETA!**

Coloque  
la  
estampilla  
postal

**GHP Group, Inc.**  
6440 W Howard St  
Niles, IL 60714-3302