



# LOREX<sup>®</sup>

En

## Digital Video Recorder (DVR)

D242B Series  
Quick Setup Guide

[lorex.com](http://lorex.com)





# Contents

<b>Package contents and dimensions</b> .....	<b>1</b>
<b>Back panel overview</b> .....	<b>2</b>
<b>Setup</b>	
Step 1: connect cameras.....	<b>3</b>
Step 2: connect router.....	<b>5</b>
Step 3: connect mouse.....	<b>6</b>
Step 4: connect monitor/TV.....	<b>7</b>
Step 5: connect power.....	<b>8</b>
Step 6: Lorex Setup Wizard.....	<b>9</b>
<b>Using the mouse</b> .....	<b>10</b>
<b>Using the quick menu</b> .....	<b>11</b>





Motion and smart motion detection.....	12
Using deterrence features.....	13
Changing the recorder's output resolution.....	17
Playback and search.....	18
Backup.....	19
<b>Remote viewing</b>	
Before you start.....	20
Connect to the app.....	21
Lorex Home app live view.....	22





## Package contents and dimensions

- 1080p HD Security DVR
- Power adapter
- Ethernet cable
- USB mouse
- HDMI cable

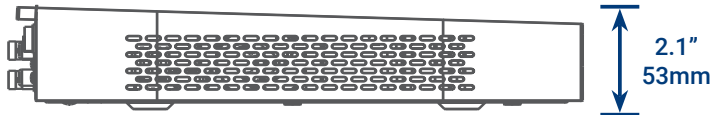

# Back panel overview



**Note:** The 8 channel DVR recorder in this guide is for illustration only. Your recorder may appear different, with all the same ports in different locations.

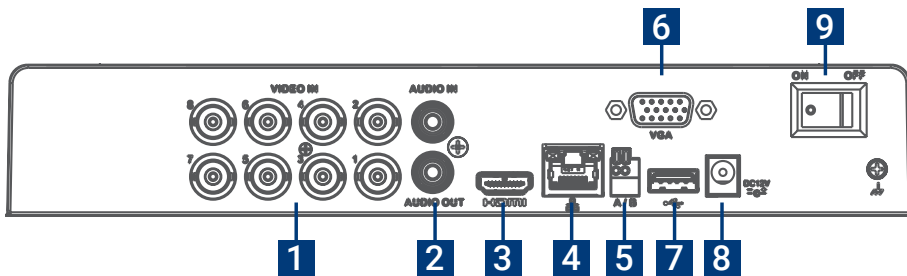

1. **Video Inputs:** Connect cameras\*
2. **Audio In/Out:** Connect microphone/speaker\*
3. **HDMI port:** Connect monitor\*
4. **LAN Port:** Connect router\*
5. **RS-485:** Connect Pan-Tilt-Zoom cameras\*
6. **VGA Port:** Connect monitor\*
7. **USB Port:** Connect mouse or USB stick\*
8. **Power Port:** Connect power
9. **Power Switch:** Power on/off

\*Not included/sold separately.

## Setup step 1 — Connect cameras



**IMPORTANT:** Test your cameras prior to selecting a permanent mounting location by temporarily connecting the cameras and cables to your DVR.

### To connect cameras directly to the DVR:

1. Connect the extension cable's male power head and BNC connector to the camera.
2. Then connect the other end of the BNC connector to a video input on your DVR.
3. Connect the female power head to the included power adapter.

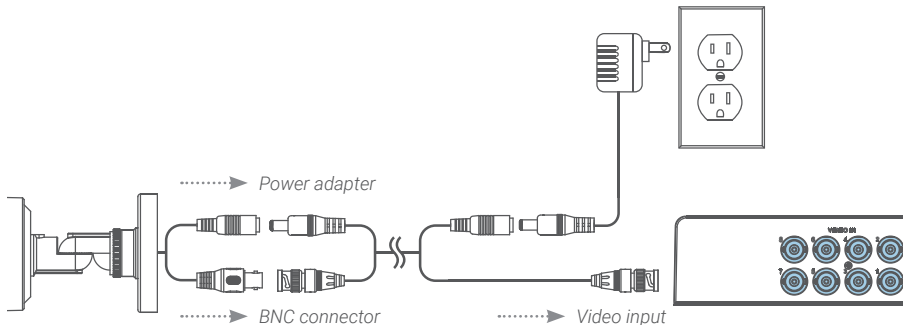



#### Notes:

- The extension cable must be a single stretch of cable between the recorder and camera. You cannot connect multiple extension cables to each other.
- This guide covers connecting cameras to your security recorder only. For full instructions on installing your cameras and mounting tips, please refer to your camera's documentation at **lorex.com**.





## Setup step 2 — Connect router

Connect the recorder to your router using the included Ethernet cable.

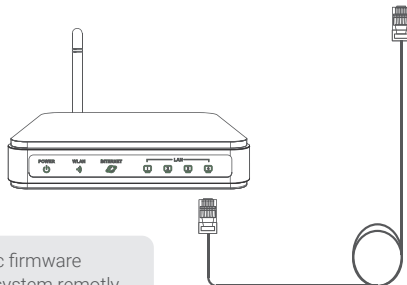
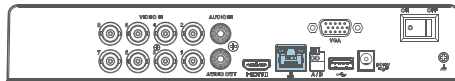

**Note:** To receive automatic firmware updates and access your system remotely with mobile apps, a high speed Internet connection is required. A minimum upload speed of **3.5Mbps is required**. All other system features can be used without an Internet connection.





## Setup step 3 — Connect mouse

Connect the included USB mouse to the USB port on the recorder.

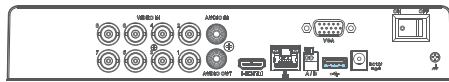

To copy your video recordings and to perform a firmware upgrade, connect a USB stick or flash drive to the USB port on the front panel of the recorder.

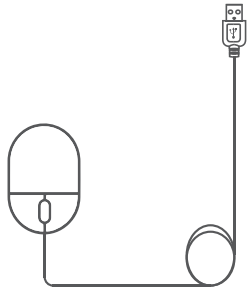



## Setup step 4 — Connect monitor/TV

Connect the recorder to a monitor/TV using the included HDMI cable or a VGA cable (not included).



**Note:** To optimize picture quality, set the recorder's video output to match the resolution of your monitor. See 'Changing the recorder's output resolution' page 17 for details.

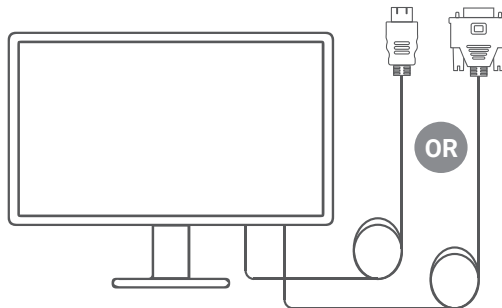

## Setup step 5 — Connect power

Connect the recorder to a nearby outlet using the included power adapter.

Then flip the power switch on.

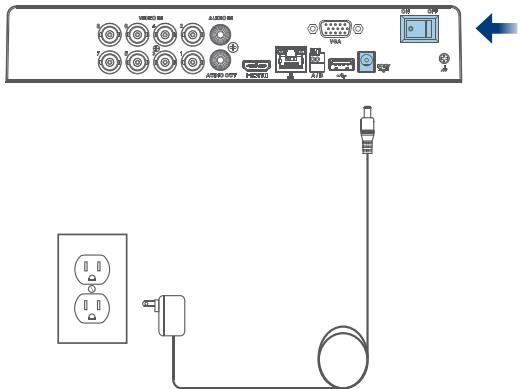

## Setup step 6 — Lorex Setup Wizard

When you first power up your recorder, the Lorex Setup Wizard will begin. The Wizard will help you to configure core system settings.

You will also create a secure password. This password will be used to login to your system and connect to the Lorex Home app.

**Record your password below:**

---

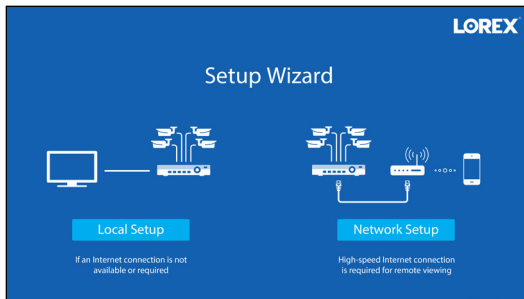

## Quick access to system information

To quickly open a window that displays vital system information such as device ID, model number, firmware version, and IP address:

- Tap the information button on the front panel of the recorder, or
- Right-click to open the Quick Menu and then click **Info**



## Using the mouse



- **During split-screen display:** Click an individual channel to view in full-screen. Click again to return to the split-screen display mode.
- **While navigating menus:** Click to open a menu option.
- **During live view:** Click anywhere on the screen to open the Quick Menu.
- **While navigating menus:** Click to exit menus.
- **During live view:** Use the scroll wheel to zoom in/out.



# Using the quick menu

Right-click anywhere on the live viewing screen to open the Quick Menu.

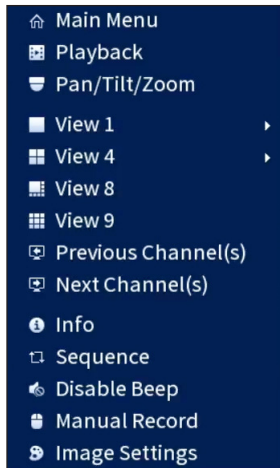

- **Main Menu:** Open the Main Menu.
- **Playback:** Search and playback recordings.
- **Pan/Tilt/Zoom:** Control PTZ cameras.\*
- **View 1-9:** Select camera/live display view.
- **Previous/Next Channel(s):** View the previous or next channel(s).
- **Info:** View system information.
- **Sequence:** Start or stop sequence mode.
- **Disable Beep:** Temporarily disable all current audible warnings.
- **Manual Record:** Open manual recording controls.
- **Image Settings:** Adjust camera color and image settings.

\*Compatible with select cameras only. Visit [lorex.com/compatibility](http://lorex.com/compatibility) for details.

# Motion and smart motion detection

Set preferences for motion including setup of person and/or vehicle detection.

## To configure motion and smart motion detection settings:

1. From the camera's live view, right-click and then click **Main Menu**.
2. Enter the system user name (default: **admin**) and password.
3. Click **EVENTS > Event Settings > Motion Detection**.
4. Configure the following:
  - a. Select a connected smart motion detection camera.
  - b. Check **Enable**.
  - c. Click **Setup > Area** to set the active areas.
  - d. Click **Setup > Schedule** to set the weekly schedule.
  - e. Set preferences for how the system reacts to motion.
  - f. Click **Smart Motion Detection** to enable person or vehicle detection (see next page).

Camera 1 **a** Area Setup **c**

Enable  **b**

Schedule Setup **d**

Show Message  Send Email

Record Channel **Setup** Post\_REC 10 sec. **e**

PTZ Activation **Setup**

Sequence **Setup**  Snapshot **Setup**

Buzzer

Smart Motion Detection **f**

Default Copy Test Apply Back

## Motion and smart motion detection

- g. Check **Enable**.
- h. Select a **Sensitivity** level (a higher sensitivity value will detect smaller objects than a low value).
- i. Check **Person** and/or **Vehicle** to disable or enable each type of smart detection.
- j. Click **OK**, then **Apply** to save.

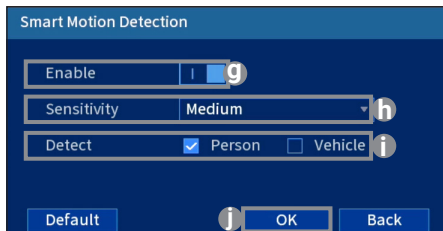

# Using deterrence features

Set preferences for automatic warning light on deterrence cameras. For a complete list of compatible cameras, visit [lorex.com/compatibility](http://lorex.com/compatibility).

## To configure deterrence settings:

1. From the camera's live view, right-click and then click **Main Menu**.
2. Enter the system user name (default: **admin**) and password.
3. Click **EVENTS > Event Settings > Deterrence**.
4. Configure the following:
  - a. Select a connected deterrence camera.
  - b. Check **Enable**.
  - c. Click **Setup > Area** to set an active area for automatic deterrence.
  - d. Click **Set > Schedule** to set the weekly schedule for automatic deterrence.
  - e. Click **Setup > Warning Light** to configure preferences (see next page).

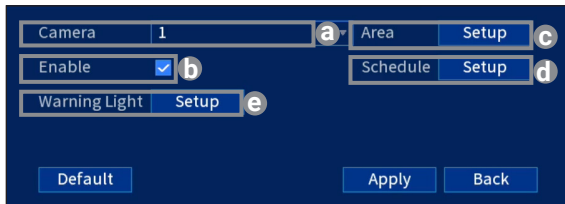

# Using deterrence features

To configure warning light settings:

- f. For **Duration**, choose how long the warning light will stay on when motion is detected.
- g. Select **Warning Light** for a solid white light, or **Strobe** for a flashing light.
- h. If you select strobe, set how quickly the light will flash under **Strobe Frequency**.
- i. Click **Apply** to save.

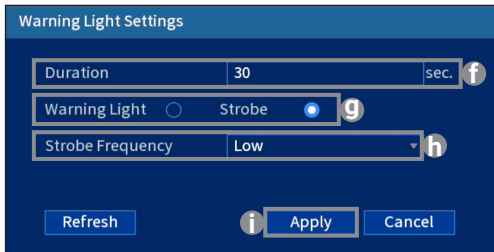



The image shows a 'Warning Light Settings' dialog box with a dark blue background. It contains three input fields: 'Duration' with the value '30' and a 'sec.' unit, 'Warning Light' with radio buttons for 'Warning Light' and 'Strobe' (the 'Strobe' option is selected), and 'Strobe Frequency' with a dropdown menu set to 'Low'. At the bottom, there are three buttons: 'Refresh', 'Apply', and 'Cancel'. Small letters 'f', 'g', and 'h' are placed next to the 'sec.' unit, the 'Strobe' radio button, and the 'Strobe Frequency' dropdown respectively. A small information icon 'i' is located to the left of the 'Apply' button.



### To manually activate the warning light and/or siren features:

Prerequisite: Connect to your recorder using the Lorex Home app, see 'Remote viewing' page 20.

1. Launch the Lorex Home app and tap your DVR to view connected channels.
2. Tap a connected smart deterrence camera to open it in single-channel view.
3. Tap  to activate the warning light, or tap  to activate the siren.

To activate deterrence features on all connected cameras, push and hold the front panel panic button on the DVR for 3 seconds.

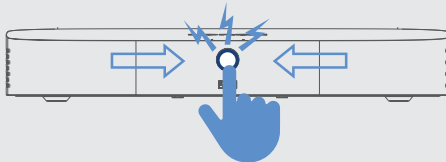

**Note:** For full instructions on using the deterrence features, refer to the DVR's manual on your product page at [lorex.com](http://lorex.com).



# Changing the recorder's output resolution

To ensure the best possible picture quality, set the recorder's output resolution to match the highest resolution supported by your monitor (maximum resolution of 1080p).



**IMPORTANT:** If you need to switch the monitor, make sure you set the recorder to an output resolution supported by the new monitor before switching.

## To change the recorder's output resolution:

1. From the camera's live view, right-click and then click **Main Menu**.
2. Enter the system user name (default: **admin**) and password.
3. Select **DISPLAY**.
4. Configure the following:
  - a. Set **Resolution** to match the highest resolution supported by your monitor. For example, select **1920×1080p** for **1080p** monitors, or **1280×720** for **720p**.
  - b. Click **Apply**. The recorder will restart before changes take effect.

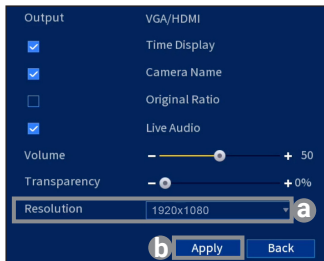

# Playback and search

Search through and play video recordings from the hard drive.

## To search for and play recordings:

1. From the camera's live view, right-click and then click **Playback**.
2. Enter the system user name (default: **admin**) and password.
3. Configure the following:
  - a. Use the calendar on the right to select the date to playback.
  - b. Check channels you want to play back. Click the icon beside each selected channel to select **Mainstream (M)** or **Substream (S)**.
  - c. Click inside the video bar to select the playback time. Playback starts immediately at the selected time.

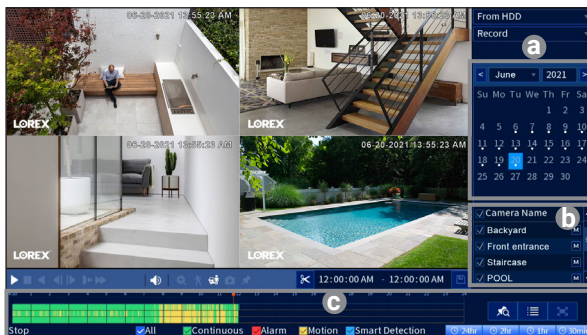

# Backup

Back up recordings from the hard drive to a USB flash drive (not included).

## To back up recordings:

1. Insert a USB flash drive into a free USB port on the recorder.
2. From the camera's live view, right-click and then click **Main Menu**.
3. Enter the system user name (default: **admin**) and password.
4. Select **BACKUP**.
5. Configure the following:

- a. Select your USB drive and the folder for the backup.
- b. Select the channel(s) and recording types to search by.
- c. Select a start and end time.
- d. Choose a file format.
- e. Click **Search** to see recordings that match your search.
- f. Check boxes next to recordings you want to back up.
- g. Click **Backup**.

Device Name: sdb1 (USB) 1.17 GB/1.87 GB(Free/Total) **a**

Storage Path: DVR-backups **b**

Record Channel: 1 **b**

Type: All Main Stream **b**

Start Time: 06-20-2021 08:00:00AM End Time: 06-20-2021 09:05:00 AM **c**

File Format: DAV **d** Search **e** Remove

	3	Camera	Type	Start Time	End Time	Size(KB)	Play
1	<input checked="" type="checkbox"/>	1	C	06-20-2021 08:05:00AM	06-16-2021 08:05:30AM	19968	▶
2	<input checked="" type="checkbox"/>	1	M	06-20-2021 08:27:05AM	06-16-2021 08:30:01AM	21696	▶
3	<input checked="" type="checkbox"/>	1	C	06-20-2021 09:02:16AM	06-16-2021 09:02:56AM	8384	▶

15.33 KB(Needed Space) **g** Backup



## Remote viewing — Before you start

This section is for users who wish to view their security system remotely using the Lorex Home app for IOS and Android.

### Make sure that you have:

- A router and high-speed Internet access (not included).
- Your recorder connected to your router using an Ethernet cable.
- Your recorder up-to-date with the latest firmware version.
- A minimum upload speed of **5Mbps for 4K video** or **3.5Mbps for lower resolution**.
- Located your recorder's **Device ID** QR code on the side panel of the recorder.

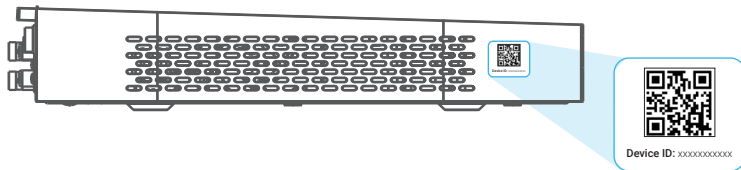

## Remote viewing — Connect to the app

1. Scan the QR code on this page to download the free **Lorex Home app** from the App Store or Google Play Store.
2. Open the Lorex Home app.
3. Sign in or sign up and create an account.
4. Tap the **+** icon to add a device.
5. Scan the **Device ID** QR code on the side panel of the recorder. If your mobile device cannot scan the QR code, tap **Manually enter Device ID**.
6. Enter the password you created for the recorder, see page 9.
7. Set the preferred timezone and tap **Live View**.



Congratulations! You can now view video from your cameras on your mobile device.

# Remote viewing — Lorex Home app live view

For a complete overview of controls available in the Lorex Home app, go to **lorex.com**.

The screenshot shows the 'My Lorex System' interface with the following controls and labels:

- Back**: Arrow icon in the top left corner.
- Settings**: Three dots menu icon in the top right corner.
- Date & time**: Text indicating the current date and time.
- Video quality SD or HD**: Label for the video quality selection area.
- Pause or restart video**: Play/Pause button.
- Viewing modes**: Label for the 'Timeline' dropdown menu.
- Fullscreen view**: Fullscreen icon.
- Mute or unmute audio**: Mute icon.
- Search or playback video**: Search icon.
- Take a snapshot**: Snapshot button.
- Two-way talk**: Two-Way Talk button.
- Record video manually**: Record Video button.
- Siren; deterrence cameras only**: Siren button.
- Warning light; deterrence cameras only**: Light button.
- Pan & tilt controls; PTZ cameras only**: Pan & tilt icon at the bottom.



## Need help?

Visit [help.lorex.com](https://help.lorex.com) for up-to-date information and resources:

- Register your product
- Download product guides
- Watch how-to-videos
- Find related troubleshooting tips & FAQs

Please see our full Terms of Service and Limited Hardware Warranty Policy at [lorex.com/warranty](https://lorex.com/warranty).

**FC** This device complies with part 15 of the FCC Rules. Operation is subject to the following two conditions:  
(1) This device may not cause harmful interference, and (2) This device must accept any interference received, including interference that may cause undesired operation.

Copyright © 2021 Lorex Corporation

As our products are subject to continuous improvement, Lorex reserves the right to modify product design, specifications and prices, without notice and without incurring any obligation. E&OE. All rights reserved.

*D242B\_QSG\_TRILINGUAL\_R1*





# LOREX<sup>®</sup>

Fr

## Enregistreur vidéo numérique (DVR)

Série D242B

Guide de configuration rapide

[lorex.com](http://lorex.com)





# Contenu

<b>Contenu et dimensions de l'emballage.....</b>	<b>1</b>
<b>Aperçu du panneau arrière.....</b>	<b>2</b>
<b>Installation</b>	
Étape 1 : Connecter les caméras.....	3
Étape 2 : Connecter le routeur.....	5
Étape 3 : Connecter la souris.....	6
Étape 4 : Connecter le moniteur/téléviseur.....	7
Étape 5 : Connecter l'adaptateur d'alimentation.....	8
Étape 6 : Assistant de configuration.....	9
<b>Utilisation de la souris.....</b>	<b>10</b>
<b>Utilisation du menu rapide.....</b>	<b>11</b>





Détection de mouvement intelligente.....	12
Utilisation des fonctionnalités de dissuasion.....	13
Modification de la résolution de sortie.....	17
Lecture et recherche.....	18
Sauvegarde.....	19
<b>Visionnement à distance</b>	
Avant de commencer.....	20
Connexion à l'application.....	21
Application Lorex Home.....	22





## Contenu et dimensions de l'emballage

- Enregistreur numérique de sécurité 1080p HD
- Bloc d'alimentation
- Câble Ethernet
- Souris USB
- Câble HDMI

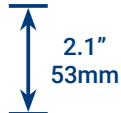
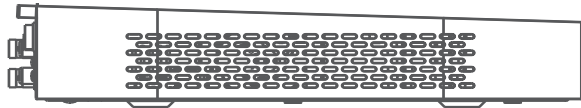
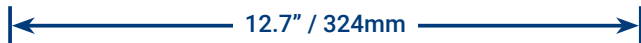

## Aperçu du panneau arrière



**Remarque :** L'enregistreur DVR à 8 canaux présenté dans ce guide n'est fourni qu'à titre d'illustration. Votre enregistreur peut paraître différent, avec tous les mêmes ports à des endroits différents.

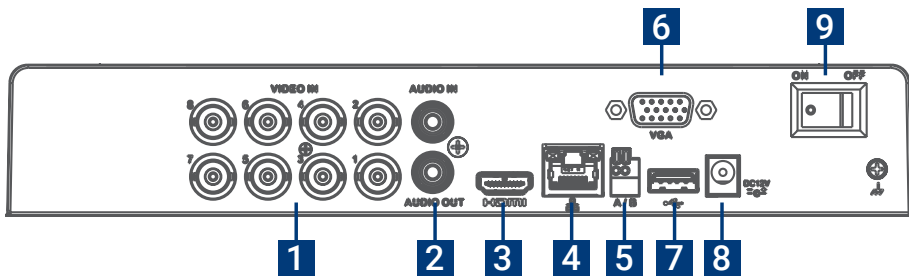

- 1. Entrées de vidéo :** Connexion des caméras\*
- 2. Entrée/sortie audio :** Connexion du microphone/ haut-parleur\*
- 3. Port HDMI :** Connexion du moniteur\*
- 4. Port LAN :** Connexion du routeur\*
- 5. RS-485 :** Connexion des caméras Pan-Tilt-Zoom \*
- 6. Port VGA :** Connexion du moniteur\*
- 7. Port USB :** Connexion de la souris ou de la clé USB\*
- 8. Port d'alimentation :** Connexion de l'adaptateur d'alimentation
- 9. Interrupteur d'alimentation :** Arrêt/Marche

\*Non inclus/vendus séparément.



## Étape 1 de la configuration – Connexion des caméras



**IMPORTANT :** Testez vos caméras avant de sélectionner l'emplacement permanent de montage en branchant de façon temporaire les caméras et les câbles à l'enregistreur numérique.

### Pour connecter les caméras directement au DVR :

1. Branchez l'unité d'alimentation mâle du câble de rallonge et le connecteur BNC à la caméra.
2. Branchez ensuite l'autre extrémité du connecteur BNC à l'entrée vidéo de votre DVR.
3. Branchez l'unité d'alimentation femelle à l'adaptateur d'alimentation inclus.

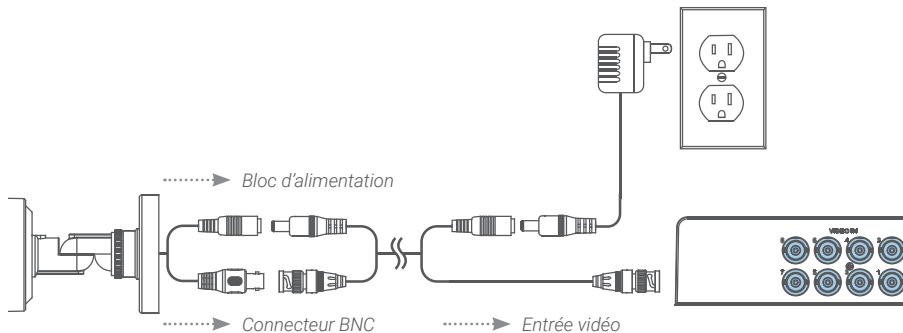



#### Remarques :

- Le câble de rallonge doit être composé d'un seul tronçon de câble entre l'enregistreur et la caméra. Il ne faut pas connecter plusieurs rallonges l'une à l'autre.
- Ce guide traite uniquement de la connexion des caméras IP à votre enregistreur de sécurité. Pour obtenir des instructions complètes sur l'installation de vos caméras et des conseils de montage, veuillez consulter la documentation de votre caméra sur le site **lorex.com**.



## Étape 2 de la configuration – Connexion du routeur

Connectez l'enregistreur à votre routeur à l'aide du câble Ethernet inclus.

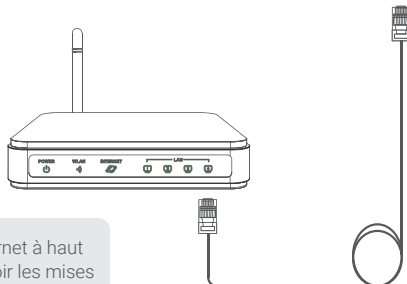
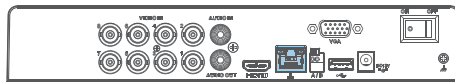

**Remarque :** Une connexion Internet à haut débit est nécessaire pour recevoir les mises à jour automatiques du microprogramme et accéder à distance à votre système à l'aide d'applications mobiles. Une vitesse de chargement minimale de **5 Mb/s est requise pour le visionnement 4K, 3,5 Mb/s pour des résolutions inférieures**. Toutes les autres fonctions du système peuvent être utilisées sans connexion Internet.



## Étape 3 de la configuration – Connexion de la souris

Connectez la souris USB incluse au port USB de l'enregistreur.



Pour copier vos enregistrements vidéo et effectuer une mise à niveau du micrologiciel, connectez une clé USB ou une mémoire flash au port USB sur le panneau avant de l'enregistreur.

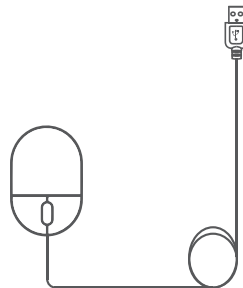

## Étape 4 de la configuration – Connexion du moniteur/téléviseur

Connectez l'enregistreur à un moniteur/téléviseur à l'aide du câble HDMI fourni ou d'un câble VGA (non fourni).



**Remarque :** Pour optimiser la qualité de l'image, réglez la sortie vidéo de l'enregistreur en fonction de la résolution de votre moniteur. Consultez la section « Modification de la résolution de sortie » à la page 17 pour plus de détails.

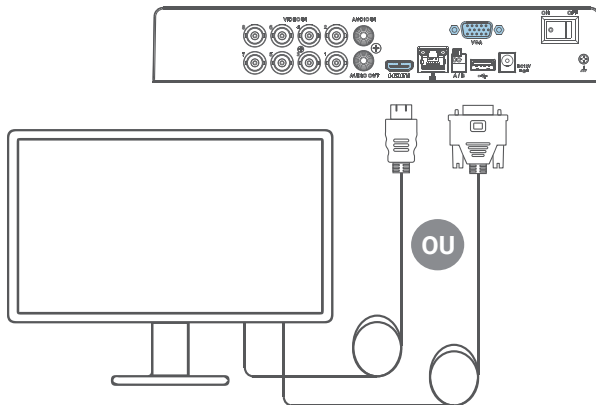

## Étape 5 de la configuration – Connexion de l'adaptateur d'alimentation

Connectez l'enregistreur à une prise de courant à proximité au moyen de l'adaptateur d'alimentation inclus.

Ensuite, mettez l'interrupteur de mise sous tension/hors tension à la position ON.

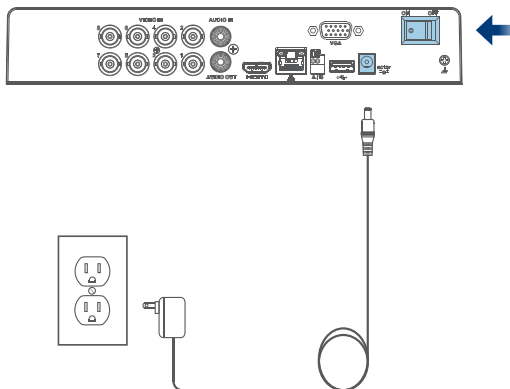

## Étape 6 de la configuration – Assistant de configuration

Lorsque vous allumez l'enregistreur pour la première fois, l'assistant de configuration Lorex démarre. L'assistant vous aidera à configurer les paramètres de base du système.

Vous créez également un mot de passe sécurisé. Ce mot de passe sera utilisé pour se connecter à votre système et à l'application Lorex Home.

**Enregistrez votre mot de passe :**

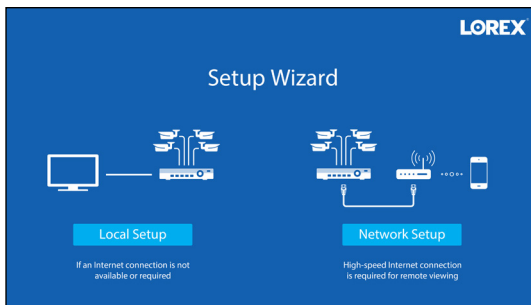

## Accès rapide à l'information du système

Pour ouvrir rapidement une fenêtre qui affiche des informations essentielles sur le système, telles que l'identifiant de l'appareil, le numéro de modèle, la version du micrologiciel et l'adresse IP :

- Appuyez sur le bouton d'information situé sur le panneau avant de l'enregistreur, ou
- Ouvrez le menu rapide en cliquant sur le bouton droit de votre souris, puis cliquez sur **i Info**



## Utilisation de la souris



- **En mode écran partagé :** Cliquez sur un canal individuel pour visionner en mode plein écran. Cliquez dessus à nouveau pour retourner au mode d'affichage d'écran partagé.
- **Lors de la navigation entre les menus :** Cliquez pour ouvrir une option de menu.
- **Lors du visionnement en direct :** Cliquez n'importe où sur l'écran pour ouvrir le menu rapide.
- **Lors de la navigation entre les menus :** Cliquez pour sortir des menus.
- **Lors du visionnement en direct :** Utilisez la roulette de défilement afin de faire un zoom avant et arrière.



# Utilisation du menu rapide

Cliquez avec le bouton droit n'importe où sur l'écran de visionnement en direct pour ouvrir le menu rapide.

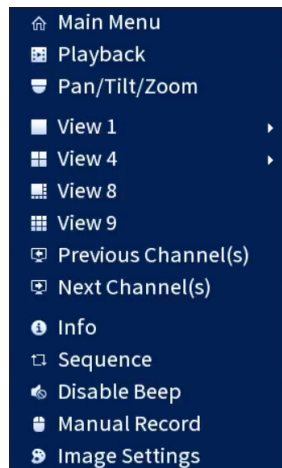

- **Menu principal** : Ouvre le menu principal.
- **Lecture** : Recherche et lecture des enregistrements.
- **Panoramique/Inclinaison/Zoom** : Contrôle des caméras PTZ.\*
- **Visualisation 1 à 9** : Sélectionnez caméra/ visionnement en direct.
- **Canal ou canaux précédent(s)/suivant(s)** : Affiche le canal ou les canaux précédent(s) ou suivant(s).
- **Info** : Affichez les informations du système.
- **Séquence** : Démarrage ou arrêt du mode séquence.
- **Désactivation du signal sonore** : Désactivez temporairement tous les avertissements sonores actuels.
- **Enregistrement manuel** : Ouvrez les contrôles d'enregistrement manuel.
- **Paramètres d'image** : Ajustez les réglages de la couleur et de l'image de la caméra.

\* Compatible avec certaines caméras uniquement. Visitez la page [lorex.com/compatibility](http://lorex.com/compatibility) pour en savoir plus.

# Détection de mouvement intelligente

Régler les préférences pour le mouvement y compris la détection de personnes ou véhicules.

**Pour configurer les paramètres de détection de mouvement intelligente, procédez comme suit :**

1. Depuis le mode de visionnement en direct de la caméra, cliquez à l'aide du bouton droit de la souris, puis cliquez sur **Main Menu**.
2. Entrez le nom d'utilisateur du système (par défaut : **admin**) et le mot de passe.
3. Cliquez sur **EVENTS > Event Settings > Motion Detect**.
4. Configurez les éléments suivants :
  - a. Sélectionnez une caméra de détection de mouvement intelligente connectée.
  - b. Cochez **Enable**.
  - c. Cliquez sur **Setup > Area** pour définir les zones actives.
  - d. Cliquez sur **Setup > Schedule** pour définir un horaire hebdomadaire.
  - e. Réglez les préférences sur la manière dont le système réagit au mouvement.
  - f. Cliquez sur **Smart Motion Detection** pour activer la détection de personnes ou véhicules (voir la page suivante).

Camera 1 a Area Setup c

Enable [x] b

Schedule Setup d

Show Message  Send Email

Record Channel Setup Post\_REC 10 sec. e

PTZ Activation Setup

Sequence Setup

Buzzer  Snapshot Setup

Smart Motion Detection f

Default Copy Test Apply Back

## Détection de mouvement intelligente

- g. Cochez **Enable**.
- h. Sélectionnez un niveau de **Sensitivity** (une valeur de sensibilité plus élevée permettra de détecter des objets plus petits qu'une valeur faible).
- i. Cochez la section **Person** et/ ou **Vehicle** pour désactiver ou activer chaque type de détection intelligente.
- j. Cliquez sur **OK**, puis sur **Apply** pour enregistrer.

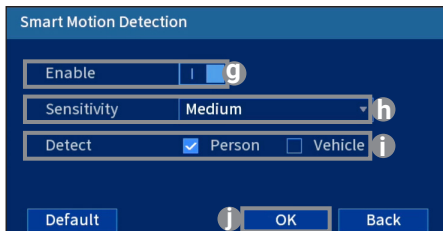

# Utilisation des fonctionnalités de dissuasion

Réglez les préférences pour la lumière d'avertissement automatique sur les caméras de dissuasion. Pour la liste complète des caméras compatibles, visitez [lorex.com/compatibility](http://lorex.com/compatibility).

## Pour configurer les paramètres de dissuasion :

1. Depuis le mode de visionnement en direct de la caméra, cliquez à l'aide du bouton droit de la souris, puis cliquez sur **Main Menu**.
2. Entrez le nom d'utilisateur du système (par défaut : **admin**) et le mot de passe.
3. Cliquez sur **EVENTS > Event Settings > Deterrence**.
4. Configurez les éléments suivants :

- a. Sélectionnez une caméra de dissuasion connectée.
- b. Cochez **Enable**.
- c. Cliquez sur **Setup > Area** pour définir une zone active pour la dissuasion automatique.
- d. Cliquez sur **Setup > Schedule** pour définir l'horaire hebdomadaire pour la dissuasion automatique.

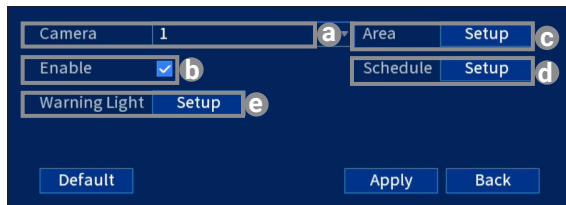

- e. Cliquez sur **Setup > Warning Light** pour régler les préférences (voir la page suivante).

## Utilisation des fonctionnalités de dissuasion

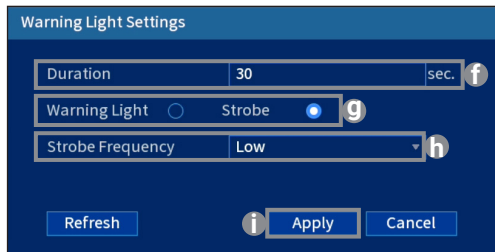

- f. Pour **Duration**, choisissez la durée pendant laquelle le voyant d'avertissement restera allumé lorsque le mouvement est détecté.
- g. Sélectionnez la section **Warning Light** pour une lumière blanche soutenue, ou **Strobe** pour une lumière clignotante.
- h. Si vous sélectionnez Stroboscope, réglez la vitesse à laquelle la lumière clignotera sous **Strobe Frequency**.
- i. Cliquez sur **Apply** pour enregistrer les modifications.





### Pour activer manuellement les fonctionnalités de voyant d'avertissement et/ou de sirène :

Condition préalable : Connectez-vous à votre enregistreur à l'aide de l'application Lorex Home, voir « Visionnement à distance » à la page 20.

1. Lancez l'application Lorex Home et appuyez sur votre DVR pour afficher les chaînes connectées.
2. Appuyez sur une caméra de dissuasion intelligente connectée pour l'ouvrir en vue monocal.
3. Appuyez sur  pour activer la lumière d'avertissement ou sur  pour activer la sirène.

**Pour activer les fonctions de dissuasion sur toutes les caméras connectées**, appuyez sur le bouton de panique du panneau frontal du DVR et maintenez-le enfoncé pendant 3 secondes.

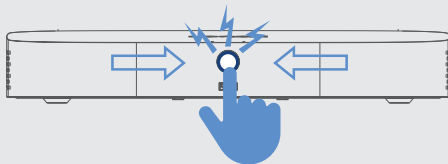

**Remarque :** Pour obtenir des instructions complètes sur l'utilisation des fonctionnalités de dissuasion, consultez le manuel du DVR sur la page de votre produit sur le site **lorex.com**.



# Modification de la résolution de sortie

Pour garantir la meilleure qualité d'image possible, réglez la résolution de sortie de l'enregistreur à la résolution la plus élevée prise en charge par votre moniteur (résolution maximale de 1080p).



**IMPORTANT :** Si vous devez changer de moniteur, assurez-vous de régler l'enregistreur sur une résolution de sortie prise en charge par le nouveau moniteur avant de changer de moniteur.

## Pour modifier la résolution de sortie de l'enregistreur :

1. Depuis le mode de visionnement en direct de la caméra, cliquez à l'aide du bouton droit de la souris, puis cliquez sur **Main Menu**.
2. Entrez le nom d'utilisateur du système (par défaut : **admin**) et le mot de passe.
3. Sélectionnez **DISPLAY**.
4. Configurez les éléments suivants :
  - a. Réglez le **Resolution** pour qu'elle corresponde à la résolution la plus élevée prise en charge par votre moniteur. Par exemple, sélectionnez **1920×1080** pour les moniteurs **1080p** ou **1280×720** pour les moniteurs **720p**.
  - b. Cliquez sur **Apply**. L'enregistreur doit redémarrer pour que les modifications prennent effet.

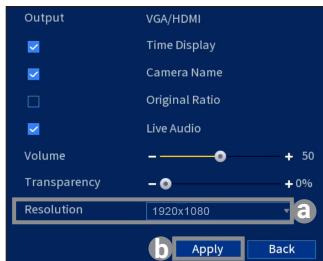

# Lecture et recherche

Rechercher et lire des enregistrements vidéo depuis le disque dur.

**Pour rechercher et lire des enregistrements, procédez comme suit :**

1. Depuis le mode de visionnement en direct de la caméra, cliquez avec le bouton droit de la souris, puis cliquez sur **Playback**.
2. Entrez le nom d'utilisateur du système (par défaut : **admin**) et le mot de passe.
3. Configurez les éléments suivants :
  - a. Dans le calendrier à droite, sélectionnez la date de lecture.
  - b. Cochez les canaux que vous souhaitez lire. Cliquez sur l'icône à côté de chaque canal sélectionné pour choisir entre **Mainstream [flux principal] (M)** ou **Substream [flux secondaire] (S)**.
  - c. Cliquez à l'intérieur de la barre vidéo pour sélectionner l'heure de la lecture. La lecture débute à l'heure sélectionnée.

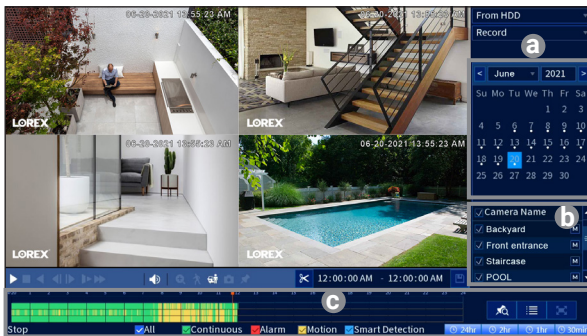

# Sauvegarde

Sauvegarder des enregistrements sur une clé USB (non fournie).

## Pour sauvegarder des enregistrements :

1. Insérez une clé USB dans un port USB libre de l'enregistreur.
2. Depuis le mode de visionnement en direct de la caméra, cliquez à l'aide du bouton droit de la souris, puis cliquez sur **Main Menu**.
3. Entrez le nom d'utilisateur du système (par défaut : **admin**) et le mot de passe.
4. Sélectionnez **BACKUP**.
5. Configurez les éléments suivants :
  - a. Sélectionnez votre clé USB et le dossier de sauvegarde.
  - b. Choisissez les canaux et les types d'enregistrement à utiliser pour la recherche.
  - c. Sélectionnez une heure de début et de fin.
  - d. Choisissez un format de fichier.
  - e. Cliquez sur **Search** pour afficher les enregistrements qui correspondent à votre recherche.
  - f. Cochez les cases à côté des enregistrements que vous voulez sauvegarder.
  - g. Cliquez sur **Backup**.

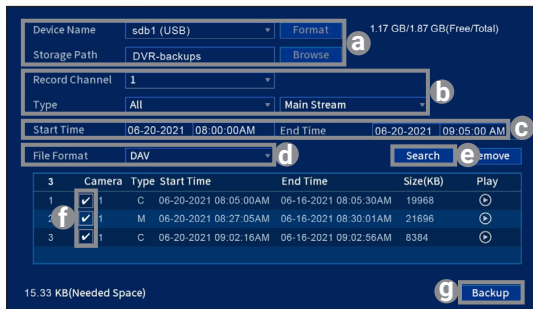



## Visionnement à distance – avant de commencer

Cette section s'adresse aux utilisateurs qui souhaitent visualiser leur système de sécurité à distance à l'aide de l'application Lorex Home pour IOS et Android.

### Assurez-vous d'avoir :

- Un accès à Internet haut débit et un routeur (non inclus).
- Votre enregistreur connecté à votre routeur à l'aide d'un câble Ethernet.
- Votre enregistreur à jour avec la dernière version du micrologiciel.
- Une vitesse de chargement minimale de **5 Mb/s pour la vidéo 4K** ou **3,5 Mb/s pour une résolution inférieure**.
- Repérez le code QR de **Device ID** sur le panneau latéral de votre enregistreur.

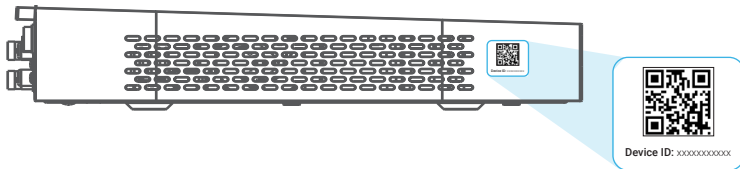

## Visionnement à distance – Connexion à l'application

1. Balayez le code QR sur cette page pour télécharger l'application gratuite **Lorex Home** disponible dans l'App Store ou sur Google Play Store.
2. Ouvrez l'application Lorex Home.
3. Connectez-vous ou enregistrez pour créer un compte.
4. Appuyez sur l'icône **+** pour ajouter un nouvel appareil.
5. Balayez le code QR de Device ID situé sur le panneau latéral de l'enregistreur. Si votre téléphone ne peut pas balayer le code QR, appuyez sur **Manually enter Device ID**.
6. Entrez le mot de passe que vous avez créé pour l'enregistreur, consultez la page 9.
7. Définissez le fuseau horaire préféré et appuyez sur **Live View**.



Félicitations! Vous pouvez maintenant visionner des vidéos de vos caméras sur votre appareil mobile.

# Visionnement à distance – Application Lorex Home

Pour un aperçu complet des commandes disponibles dans l'application Lorex Home, visitez le site [lorex.com](http://lorex.com).

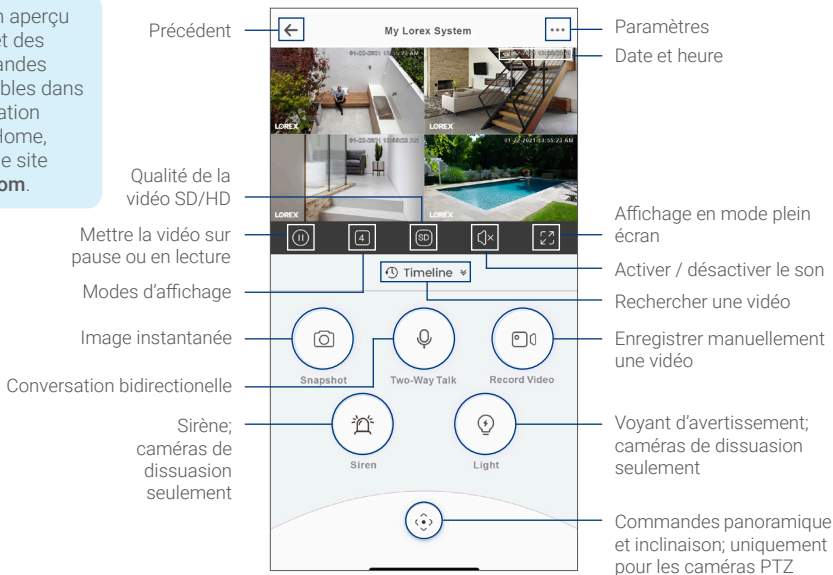



## Besoin d'aide?

Consultez la page [help.lorex.com](https://help.lorex.com) pour obtenir des informations et des ressources à jour :

- Enregistrez votre produit
- Téléchargez les guides de produits
- Regardez des vidéos pratiques
- Trouvez des conseils en matière de dépannage et des FAQ connexes

Veillez consulter nos conditions d'utilisation dans leur intégralité ainsi que notre politique de garantie limitée du matériel sur [lorex.com/warranty](https://lorex.com/warranty).

**FC** Cet appareil est conforme à la partie 15 des règlements de la FCC. Son fonctionnement est soumis aux deux conditions suivantes : (1) Cet appareil ne doit pas provoquer d'interférences nuisibles, et (2) Cet appareil doit accepter toute interférence reçue, incluant toute interférence pouvant causer un fonctionnement indésirable.

Copyright © 2021 Lorex Corporation

Nos produits étant sans cesse améliorés, Lorex se réserve le droit de modifier la conception du produit, ses caractéristiques et son prix sans préavis et sans aucune obligation. E&OE. Tous droits réservés.

*D242B\_QSG\_TRILINGUAL\_R1*





# LOREX<sup>®</sup>

Es

## Grabadora de video digital (DVR)

Serie D242B

Guía de configuración rápida

[lorex.com](http://lorex.com)





# Contenido

<b>Contenido y dimensiones del paquete.....</b>	<b>1</b>
<b>Descripción general del panel trasero.....</b>	<b>2</b>
<b>Configuración</b>	
Paso 1: conecte las cámaras.....	3
Paso 2: conecte el enrutador.....	5
Paso 3: conecte el mouse.....	6
Paso 4: conecte el monitor/TV.....	7
Paso 5: conecte la alimentación.....	8
Paso 6: asistente de configuración de Lorex.....	9
<b>Uso del mouse.....</b>	<b>10</b>
<b>Uso del menú rápido.....</b>	<b>11</b>





<b>Detección inteligente de movimiento</b> .....	<b>12</b>
<b>Uso de las funciones de disuasión</b> .....	<b>13</b>
<b>Cambio de la resolución de salida de la grabadora</b> .....	<b>17</b>
<b>Reproducción y búsqueda</b> .....	<b>18</b>
<b>Copia de respaldo</b> .....	<b>19</b>
<b>Visualización remota</b>	
Antes de comenzar.....	<b>20</b>
Conectarse a la aplicación.....	<b>21</b>
Aplicación Lorex Home.....	<b>22</b>





## Contenido y dimensiones del paquete

- DVR (grabadora de video digital) de seguridad 1080p HD
- Adaptador de alimentación
- Cable Ethernet
- Mouse USB
- Cable HDMI

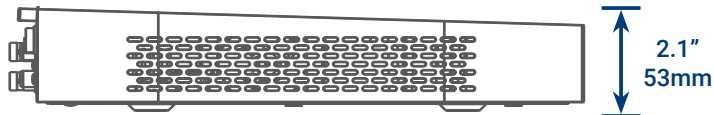
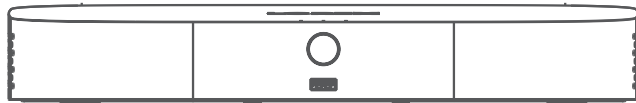

# Descripción general del panel trasero



**Nota:** La DVR de 8 canales que se muestra en esta guía es solo ilustrativa. Su grabadora puede ser diferente, con los mismos puertos en diferentes ubicaciones.

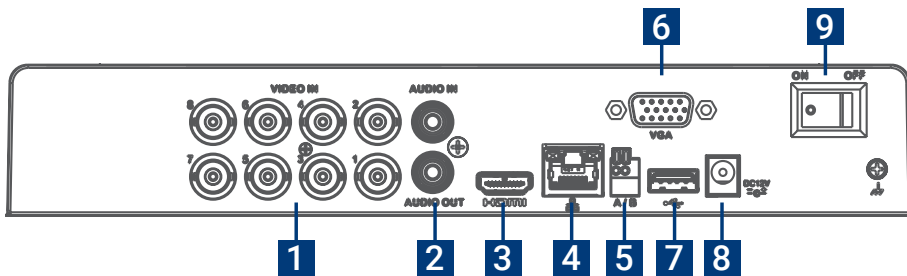

- 1. Entradas de video:** Conecte las cámaras\*
  - 2. Salida/entrada de audio:** Conecte el micrófono/altavoz\*
  - 3. Puerto HDMI:** Conecte el monitor\*
  - 4. Puerto LAN:** Conecte el enrutador\*
  - 5. RS-485:** Conecte las cámaras Pan-Tilt-Zoom\*
  - 6. Puerto VGA:** Conecte el monitor\*
  - 7. Puerto USB:** Conecte el mouse o la memoria USB\*
  - 8. Puerto de alimentación:** Conecte la alimentación
  - 9. Interruptor de encendido:** Encendido/apagado
- \*No está incluido/se vende por separado.



## Paso 1 de la configuración: conecte las cámaras



**IMPORTANTE:** Pruebe la cámara antes de seleccionar un lugar de montaje permanente conectando temporalmente las cámaras y cables a su DVR.

### Para conectar las cámaras directamente a la DVR:

1. Conecte el cabezal de alimentación macho del cable de extensión y el conector BNC a la cámara.
2. Después, conecte el otro extremo del conector BNC a la entrada de video del DVR.
3. Conecte el cabezal de alimentación hembra al adaptador de alimentación.

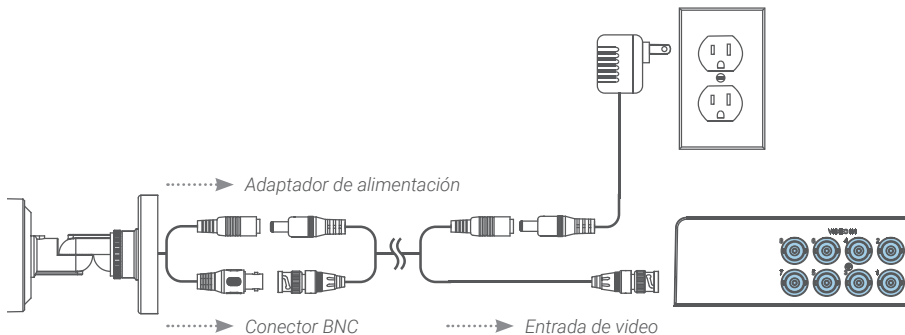



#### Notas:

- El cable de extensión debe ser un solo tramo de cable entre la grabadora y la cámara. No puede conectar múltiples cables de extensión entre sí.
- Esta guía solo cubre la conexión de cámaras a su grabadora de seguridad. Para obtener instrucciones completas sobre la instalación y el montaje de sus cámaras, consulte la documentación de su cámara en **lorex.com**.



## Paso 2 de la configuración: conecte el enrutador

Conecte la grabadora a su enrutador usando el cable Ethernet incluido.

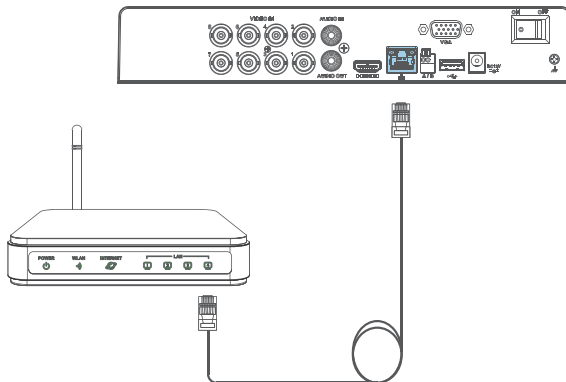

**Nota:** Para recibir actualizaciones automáticas de firmware y acceder a su sistema de forma remota con aplicaciones móviles, se requiere una conexión a internet de alta velocidad. Una velocidad de carga mínima de **5 Mbps para visualizaciones en 4K**; de **3.5 Mbps para resoluciones más bajas**. Todas las demás funciones del sistema pueden utilizarse sin conexión a internet.



## Paso 3 de la configuración: conecte el mouse

Conecte el mouse USB incluido al puerto USB de la grabadora.

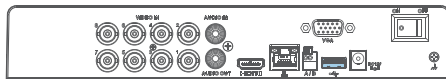

Para copiar sus grabaciones de video y realizar una actualización de firmware, conecte una memoria USB o una unidad flash al puerto USB en el panel frontal de la grabadora.

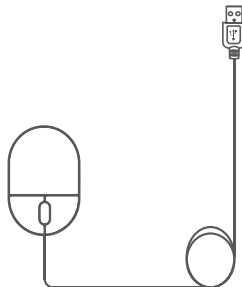

## Paso 4 de la configuración: conecte el monitor/TV

Conecte la grabadora a un monitor/TV usando el cable HDMI incluido o un cable VGA (no incluido).

 **Nota:** Para optimizar la calidad de imagen, ajuste la salida de video de la grabadora para que coincida con la resolución de su monitor. Consulte "Cambiar la resolución de salida de la grabadora" en la página 17 para obtener más detalles.

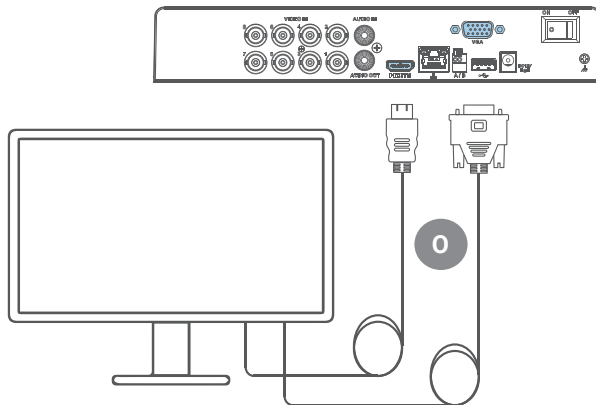



## Paso 5 de la configuración: conecte la alimentación

Conecte la grabadora a una toma de corriente cercana usando el adaptador de alimentación incluido.

Luego encienda el interruptor de encendido.

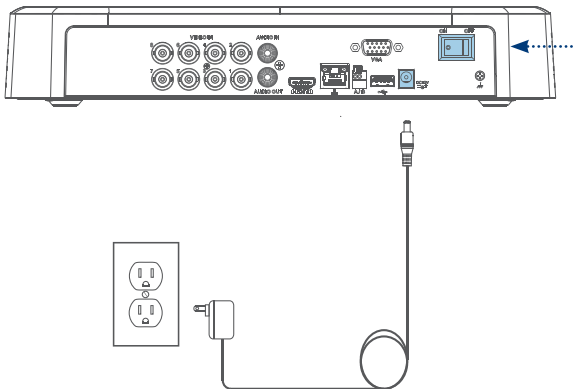

## Paso 6 de la configuración: asistente de configuración de Lorex

Cuando encienda su grabadora por primera vez, se iniciará el asistente de configuración de Lorex. El asistente lo ayudará a configurar los ajustes del sistema central.

También creará una contraseña segura. Esta contraseña se utilizará para iniciar sesión en su sistema y para conectarse a la aplicación Lorex Home.

**Registre su contraseña a continuación:**

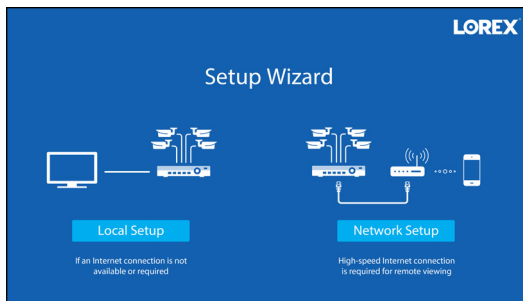

## Acceso rápido a la información del sistema

Para abrir rápidamente una ventana que muestre la información importante del sistema, como la id. del dispositivo, el número de modelo, la versión de firmware y la dirección IP:

- presione el botón de información en el panel frontal de la grabadora, o
- haga clic derecho para abrir el menú rápido y, luego, haga clic en **i** Info.



## Uso del mouse



- **Durante la visualización de pantalla dividida:** haga clic en un canal individual para visualizarlo en pantalla completa. Haga clic nuevamente para regresar al modo de visualización de pantalla dividida.
- **Mientras se encuentra navegando en los menús:** haga clic para abrir una opción de menú.
- **Durante la visualización en vivo:** haga clic en cualquier parte de la pantalla para abrir el menú rápido.
- **Mientras se encuentra navegando en los menús:** haga clic para salir de los menús.
- **Durante la visualización en vivo:** use la rueda de desplazamiento para acercar/alejar.





# Uso del menú rápido

Haga clic derecho en cualquier parte de la pantalla de visualización en vivo para abrir el menú rápido.

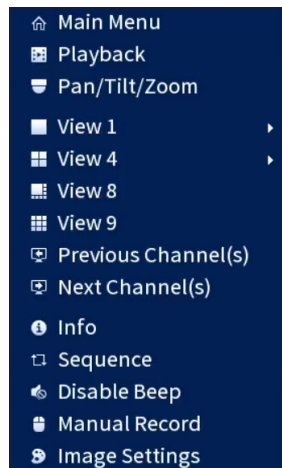

- **Menú principal:** Abra el menú principal.
- **Reproducción:** Busque y reproduzca grabaciones.
- **Vista panorámica/inclinada/zoom:** Controle las cámaras PTZ.\*
- **Vista 1-9:** Seleccione cámara/visualización en vivo.
- **Ver canales anteriores/siguientes:** Ver los canales anteriores o siguientes.
- **Información:** Vea la información del sistema.
- **Secuencia:** Inicie o detenga el modo de secuencia.
- **Desactivar "bip":** Desactive temporalmente las advertencias audibles actuales.
- **Grabación manual:** Abra los controles manuales de grabación.
- **Configuración de imagen:** Ajuste la configuración de color e imagen de la cámara.

\*Compatible solo con ciertas cámaras. Visite [lorex.com/compatibility](http://lorex.com/compatibility) para obtener más información.



# Movimiento y detección inteligente de movimiento

Establezca las preferencias de movimiento, incluida la configuración de detección de personas o vehículos.

## Para configurar los ajustes de movimiento y de detección inteligente de movimiento:

1. En la visualización en vivo de la cámara, haga clic con el botón derecho y luego haga clic en **Main Menu**.
2. Introduzca el nombre de usuario del sistema (por defecto: **admin**) y la contraseña.
3. Haga clic en **EVENTS > Events Settings > Motion Detect**.
4. Configure lo siguiente:
  - a. Seleccione una cámara conectada de detección inteligente de movimiento.
  - b. Marque **Enable**.
  - c. Haga clic en **Setup > Area** para configurar las áreas activas.
  - d. Haga clic en **Setup > Schedule** para configurar el programa semanal.
  - e. Establezca preferencias sobre cómo reacciona el sistema al movimiento.
  - f. Haga clic en **Smart Motion Detection** para habilitar la detección de persona o vehículo (consulte la página siguiente).

Camera 1 a Area Setup c

Enable | b

Schedule Setup d

Show Message  Send Email

Record Channel Setup Post\_REC 10 sec. e

PTZ Activation Setup

Sequence Setup

Buzzer  Snapshot Setup

Smart Motion Detection f

Default Copy Test Apply Back

# Movimiento y detección inteligente de movimiento

- g. Marque **Enable**.
- h. Seleccione un nivel de **Sensitivity** (un valor más alto de sensibilidad detectará objetos más pequeños que un valor bajo).
- i. Marque **Person** o **Vehicle** para deshabilitar o habilitar cada tipo de detección inteligente.
- j. Haga clic en **OK** y luego en **Apply** para guardar.

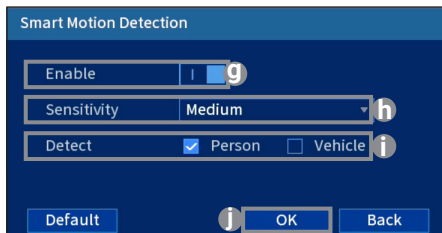

## Uso de las funciones de disuasión

Establezca las preferencias para la luz automática de advertencia en las cámaras de disuasión. Para acceder a una lista completa de cámaras compatibles, visite [lorex.com/compatibility](http://lorex.com/compatibility).

### Para configurar los ajustes de disuasión:

1. En la visualización en vivo de la cámara, haga clic con el botón derecho y luego haga clic en **Main Menu**.
2. Introduzca el nombre de usuario del sistema (por defecto: **admin**) y la contraseña.
3. Haga clic en **EVENTS > Event Settings > Deterrence**.
4. Configure lo siguiente:
  - a. Seleccione una cámara de disuasión conectada.
  - b. Marque **Enable**.
  - c. Haga clic en **Setup > Area** para configurar un área activa para la disuasión automática.
  - d. Haga clic en **Setup > Schedule** para configurar el programa semanal para la disuasión automática.
  - e. Haga clic en **Setup > Warning Light** para configurar las preferencias (consulte la página siguiente).

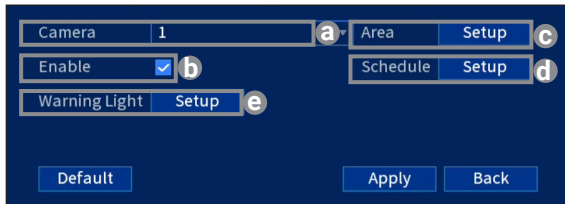

## Uso de las funciones de disuasión

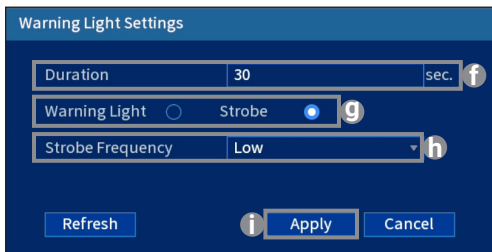

- f. En **Duration**, elija cuánto tiempo permanecerá encendida la luz de advertencia cuando se detecte movimiento.
- g. Seleccione **Warning Light** para una luz blanca fija o **Strobe** para una luz intermitente.
- h. Si selecciona estroboscópica, establezca la rapidez con la que la luz parpadeará en **Strobe Frequency**.
- i. Haga clic en **Apply** para guardar.





### Para activar manualmente las funciones de luz de advertencia o la sirena:

Requisito previo: Conéctese a su grabadora usando la aplicación Lorex Home. Consulte "Visualización remota" en la página 20.

1. Inicie la aplicación Lorex Home y pulse su DVR para ver los canales conectados.
2. Pulse una cámara de disuasión inteligente conectada para abrirla en la visualización de un solo canal.
3. Pulse  para activar la luz de advertencia o pulse  para activar la sirena.

**Para activar las funciones de disuasión en todas las cámaras conectadas**, mantenga presionado el botón de pánico del panel frontal de la DVR durante 3 segundos.

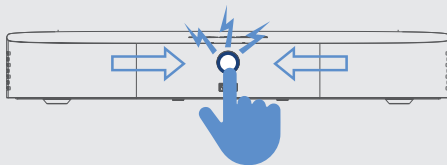

**Nota:** Para obtener instrucciones completas sobre el uso de las funciones de disuasión, consulte el manual de la DVR en la página del producto en [lorex.com](http://lorex.com).



# Cambio de la resolución de salida de la grabadora

Para garantizar la mejor calidad de imagen posible, configure la resolución de salida de la grabadora para que coincida con la resolución más alta admitida por su monitor (resolución máxima de 1080p).



**IMPORTANTE:** Si necesita cambiar el monitor, asegúrese de configurar la grabadora en una resolución de salida compatible con el nuevo monitor antes de cambiarlo.

## Para cambiar la resolución de salida de la grabadora:

1. En la visualización en vivo de la cámara, haga clic con el botón derecho y luego haga clic en **Main Menu**.
2. Introduzca el nombre de usuario del sistema (por defecto: **admin**) y la contraseña.
3. Seleccione **DISPLAY**.
4. Configure lo siguiente:
  - a. Configure la **Resolution** para que coincida con la resolución más alta admitida por su monitor. Por ejemplo, seleccione **1920×1080** para monitores **1080p**, o **1280×720** para los de **720p**.
  - b. Haga clic en **Apply**. La grabadora se reiniciará antes de que los cambios surtan efecto.

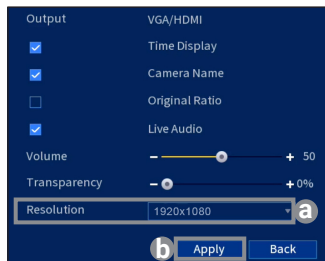

# Reproducción y búsqueda

Busque y reproduzca grabaciones de video desde el disco duro.

## Para buscar y reproducir grabaciones:

1. En la visualización en vivo de la cámara, haga clic con el botón derecho y luego haga clic en **Playback**.
2. Introduzca el nombre de usuario del sistema (por defecto: **admin**) y la contraseña.
3. Configure lo siguiente:
  - a. Use el calendario a la derecha para seleccionar la fecha de la reproducción.
  - b. Verifique los canales que desea reproducir. Haga clic en el ícono al lado de cada canal seleccionado para seleccionar **Mainstream (M)** o **Substream (S)**.
  - c. Haga clic dentro de la barra de video para seleccionar la hora de reproducción. La reproducción se iniciará inmediatamente a la hora seleccionada.

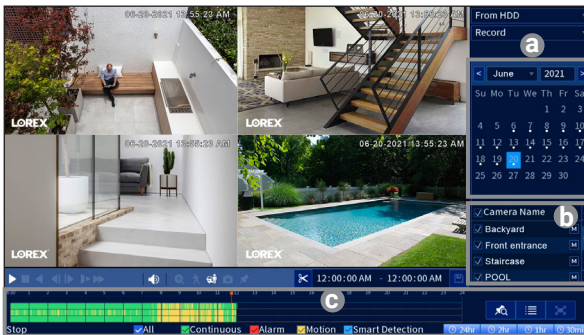

# Copia de respaldo

Haga copias de respaldo de las grabaciones en una unidad flash USB (no incluida).

## Para hacer copias de respaldo de las grabaciones:

1. Inserte la unidad flash USB en un puerto USB de la grabadora.
2. En la visualización en vivo de la cámara, haga clic con el botón derecho y luego haga clic en **Main Menu**.
3. Introduzca el nombre de usuario del sistema (por defecto: **admin**) y la contraseña.
4. Seleccione **BACKUP**.
5. Configure lo siguiente:
  - a. Seleccione su unidad USB y la carpeta para la copia de seguridad.
  - b. Seleccione los canales y tipos de grabación por buscar.
  - c. Seleccione la hora de inicio y de finalización.
  - d. Elija un formato de archivo.
  - e. Haga clic en **Search** para ver las grabaciones que coinciden con su búsqueda.
  - f. Marque las casillas junto a las grabaciones de las que desea hacer una copia de respaldo.
  - g. Haga clic en **Backup**.

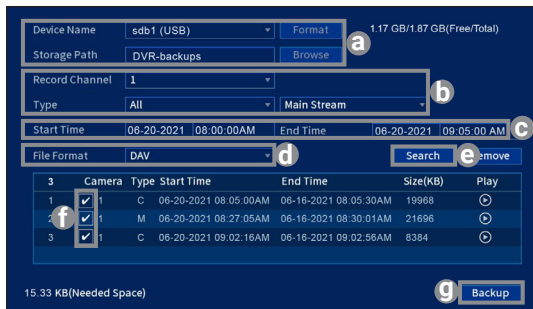



## Visualización remota: antes de comenzar

Esta sección está dirigida a los usuarios que deseen ver su sistema de seguridad de forma remota mediante la aplicación Lorex Home para iOS o Android.

### Asegúrese de tener lo siguiente:

- Un enrutador y acceso a internet de alta velocidad (no incluido).
- Su grabadora conectada a su enrutador usando un cable Ethernet.
- Su grabadora actualizada con la versión del firmware más reciente.
- Una velocidad de carga mínima de **5 Mbps para videos 4K** o de **3.5 Mbps para resoluciones más bajas**.
- Busque el código QR de la **Device ID** de su grabadora en el panel lateral de la grabadora.

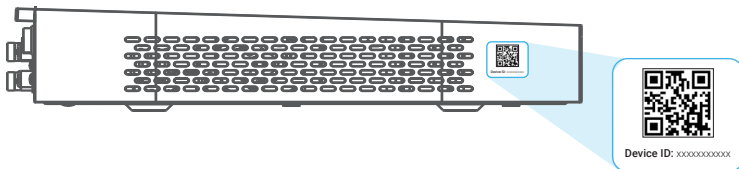

## Visualización remota: conectarse a la aplicación

1. Escanee el código QR en esta página para descargar la aplicación gratuita **Lorex Home** desde la App Store o la Google Play Store.
2. Abra la aplicación Lorex Home.
3. Inicie sesión o regístrese y cree una cuenta.
4. Pulse el ícono **+** para agregar un dispositivo.
5. Escanee el código QR de la Device ID en el panel lateral de la grabadora. Si su dispositivo móvil no puede escanear el código QR, pulse **Manually enter Device ID**.
6. Introduzca la contraseña que creó para la grabadora; consulte la página 9.
7. Establezca la zona horaria preferida y pulse **Live View**.



¡Felicidades! Ahora puede ver videos de sus cámaras en su dispositivo móvil.

# Visualización remota: aplicación Lorex Home

Para obtener una descripción general completa de los controles disponibles en la aplicación Lorex Home, visite [lorex.com](http://lorex.com).

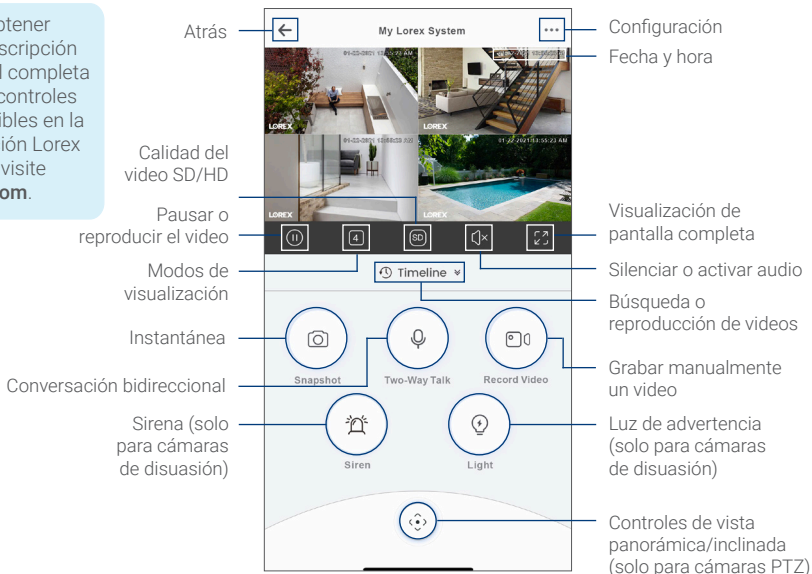



## ¿Necesita ayuda?

Visite [help.lorex.com](https://help.lorex.com) para obtener información y recursos actualizados:

- Registre su producto
- Descargue las guías de los productos
- Vea videos instructivos
- Encuentre sugerencias para la resolución de problemas y preguntas frecuentes relacionadas

Consulte nuestros Términos de servicio completos y la Política de garantía limitada de hardware en [lorex.com/warranty](https://lorex.com/warranty).



Este dispositivo cumple con la parte 15 de las normas de la FCC. El funcionamiento está sujeto a las siguientes dos condiciones: (1) Este dispositivo no puede causar interferencia dañina, y (2) este dispositivo debe aceptar cualquier interferencia recibida, lo que incluye interferencias que puedan causar un funcionamiento no deseado.

Copyright © 2021 Lorex Corporation

Debido a que nuestros productos están sujetos a mejoras continuas, Lorex se reserva el derecho de modificar el diseño, las especificaciones y los precios de los productos sin previo aviso y sin contraer ninguna obligación. Excepto errores y omisiones. Todos los derechos reservados.

*D242B\_QSG\_TRILINGUAL\_R1*

