

# POWER SMITH

# LIGHTS

**WATERPROOF 10W 700 LUMEN  
LED SPOTLIGHT**

**PSL10700W**

**Operator's Manual**



**TOLL-FREE  
HELP LINE: 888-552-8665**

**WWW.POWERSMITHTOOLS.COM**

**⚠ WARNING:** To reduce the risk of injury, user must read and understand this operator's manual before operating this product.

**SAVE THIS MANUAL FOR FUTURE REFERENCE**



# IMPORTANT SAFETY INSTRUCTIONS

READ AND UNDERSTAND ALL WARNINGS, CAUTIONS AND OPERATING INSTRUCTIONS BEFORE USING THIS PRODUCT. Failure to follow all instructions listed below may result in electric shock, fire and/or serious personal injury.

## PRODUCT USE AND CARE



### **WARNING:** TO REDUCE THE RISK OF INJURY OR PROPERTY DAMAGE:

- **Never place spotlight face down when light is on or is still hot from recent use.** Doing so could burn/ignite surface such as seats, carpeting, etc. and cause major property damage. Always turn spotlight off when not in use.
- **Always unplug the charger/adaptor** from light and power source when not in use.
- **Never look directly into the light or shine the light into another person's eyes.**
- **Always keep the spotlight away from any flammable surface or materials.**
- **Always check damaged or worn-out parts before using the spotlight.** Broken parts will affect the spotlight operation. Replace or repair damaged or worn parts immediately. If repairs are needed, consult a professional electrician.
- **To prevent accidental electrical shock,** we recommend this product always be charged on a GFCI (Ground Fault Circuit Interrupter) outlet.
- **Only use charging devices that are provided with this product.**
- **Do not modify the spotlight in any way.** Unauthorized modification may impair the function and/or safety and could affect the life of the product. There are specific applications for which the spotlight was designed.
- **Store spotlight in a secure place out of the reach of children.** Inspect it for good working condition prior to storage and before re-use.

## SPECIFIC SAFETY INSTRUCTIONS FOR LITHIUM-ION BATTERY POWERED PRODUCTS

This spotlight is powered by a Lithium-ion battery. Lithium-ion batteries are small, compact and ideal for providing long-lasting power to this product. However they must be used and charged properly. Improper use can result in serious injury, fire or death.

**CAUTION:** This product comes with the battery installed internally. You are not allowed to install or remove the battery from the product.

- **Do not place this lithium-ion battery powered product in fire** or apply heat to it.
- **Do not apply strong impact or shocks** to this lithium-ion battery powered product.
- **Do not allow the lithium-ion battery to get wet.**
- **Do not leave this lithium-ion battery powered product in the direct sunlight,** or use or store it inside cars in hot weather. Doing so may cause the battery to generate heat, rupture, or ignite. Using the battery in this matter may also result in a loss of performance and a shortened battery life.
- **NEVER THROW WATER ON A BURNING LITHIUM-ION BATTERY!** If a lithium-ion battery does catch on fire, it will burn even more violently when contact with water. Use a fire extinguisher.
- **Store the product at temperature between 41°F and 68°F (5°C and 20°C).**

**IMPORTANT BATTERY INFORMATION: DISPOSING OF THE BATTERY**

- Your batteries are LITHIUM-ION rechargeable batteries. Certain Local, State and Federal laws prohibit disposal of these batteries in ordinary trash.
- Consult your local waste authorities for your disposal/recycling options.
- More information regarding battery disposal in U.S. and Canada is available at; <http://www.rbrbc.org/index.html>, or by calling 1-800-822-8837 (1-800-8BATTERY).



**SAVE THESE INSTRUCTIONS**

**SPECIFICATIONS**

- Model : -----PSL10700W
- Output Power: ----- 10 Watts
- Max. Brightness: ----- 700 Lumens
- Beam Distance: ----- 546 Yards /500 Meters
- Color Temperature: ----- 6500K Bright White
- Runtime Per Charge: ----- 1.5 hours on high / 3 hours on low
- Battery: -----3.7V Lithium-ion
- Charger: ----- 120V~/60 Hz
- Charging Time:-----3-5 Hours
- Net Weight: ----- 1.5 lbs

**KNOWING YOUR SPOTLIGHT**



**FIG 1**

- 1. Lens
- 2. Pistol Grip
- 3. Metal Charging Points
- 4. Switch
- 5. 120V AC Adaptor
- 6. 12V DC Adaptor
- 7. Charging Connector

# UNPACKING AND CONTENT

**IMPORTANT!** Due to modern mass production techniques, it is unlikely the product is faulty or that a part is missing. If you find anything wrong, do not operate the product until the parts have been replaced or the fault has been rectified. Failure to do so could result in serious personal injury.

## CONTENTS IN PACKAGE

Description	QTY	Description	QTY
Spotlight	1	12V DC Adaptor	1
Charging Connector	1	Operator's Manual	1
120V AC Power Adaptor	1		

## OPERATION

### CHARGING/RECHARGING THE SPOTLIGHT (FIG 2)

This spotlight is shipped with the battery partially charged. Charge the spotlight after purchase and before first use by using the 120 volt AC adaptor and charging connector for 5-7 hours or until the battery charge indicator turns green.

#### Charging/Recharging Using the 120V AC Adaptor

1. Make sure the spotlight is off.
2. Connect the 120V AC Power Adaptor (5) and the Charging Connector (7) as shown in FIG 2.
3. Insert the Charging Connector (7) onto the back end of the spotlight as shown in FIG 2. Make sure the metal springs (7A) on the Charging Connector touch the Metal Charging Points (3) on the spotlight.
4. Insert the plug end of the AC Power Adaptor into a standard 120V/60Hz power outlet to start charging. A lit red light (7C) indicates the charging is in progress. A lit green light (7B) indicates the charging is completed.

#### Charging/Recharging Using the 12V DC Adaptor

1. Make sure the spotlight is off.
2. Connect the 12V DC Adaptor (6) and the Charging Connector as shown in FIG 2.
3. Insert the Charging Connector (7) onto the back end of the spotlight as shown in FIG 2. Make sure the metal springs (7A) on the Charging Connector touch the Metal Charging Points (3) on the spotlight.
4. Insert the 12V DC plug into the accessory outlet of a vehicle or other 12 volt DC power outlet to start charging. A lit red light (7C) indicates the charging is in progress. A lit green light (7B) indicates the charging is completed.

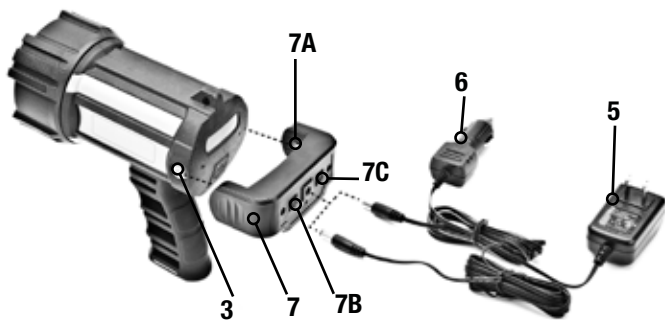
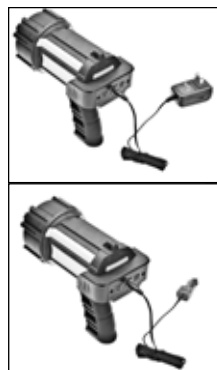

FIG 2



**TURNING ON/OFF THE SPOTLIGHT (FIG 3)**

The ON/OFF switch (4) is located at the rear end of the spotlight.

Press the switch until a click is felt to turn ON or turn OFF the spotlight.

**SWITCHING THE LIGHT MODES (FIG 3)**

The spotlight has three light modes: High Beam, Low Beam, and Emergency mode.

To switch among the light modes, press gently on the switch (without click) to switch from one mode to another.

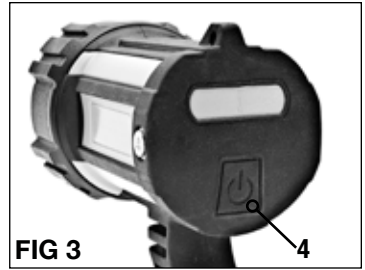

FIG 3

**MAINTENANCE**

**!** **WARNING:** Do not modify the spotlight in any way. Unauthorized modification may impair the function and/or safety and could affect the life of the product. There are specific applications for which the spotlight was designed.

There are no user-replacable parts. Periodically inspect the condition of adaptors, connectors and wires. Contact the manufacturer to replace any components that have become worn or broken.

**12V DC ADAPTOR FUSE REPLACEMENT (FIG 4)**

The fuse in the plug end of the 12V DC adaptor protects the adaptor's charging circuit. If 120V AC adaptor works, but the 12V DC adaptor does not, then the fuse may be burned out (blown).

To Replace the Fuse

1. Unscrew the red end cap (6A) off the DC plug.
2. Remove the center contact and fuse (6B).
3. Check to see if the fuse is burned out. Fuse is burned out when fuse element is missing or broken inside glass.
4. Replace with a new 2A fuse if fuse element is missing or broken. NOTE: Use a 2A fuse only.
5. Screw the end cap and center contact back on until finger tight--Do not over-tighten.

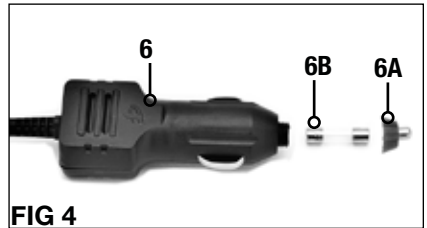

FIG 4

**WARRANTY**

This product is warranted free from defects in material and workmanship for 2 (Two) years after date of purchase. This limited warranty does not cover normal wear and tear or damage from neglect or accident. The original purchaser is covered by this warranty and it is not transferable. Prior to returning your product to store location of purchase, please call the Toll-Free Help Line for possible solutions.

**ACCESSORIES INCLUDED IN THIS KIT ARE NOT COVERED BY THE 2 YEAR WARRANTY.**

**HELP LINE**

For questions about this or any other PowerSmith™ product,

Please call Toll-Free: **888-552-8665.**

Or visit our website: **www.powersmithtools.com**

©Richpower Industries, Inc. All Rights reserved

Richpower Industries, Inc.  
736 Hampton Road  
Williamston, SC 29697

Printed in China, on recycled paper

# POWER SMITH

# LIGHTS

PROJECTEUR À DEL  
DE 10 WATTS ET 700 LUMENS  
ÉTANCHE À L'EAU

PSL10700W

Manuel d'utilisation



LIGNE D'ASSISTANCE  
SANS FRAIS: **888-552-8665**

[WWW.POWERSMITHTOOLS.COM](http://WWW.POWERSMITHTOOLS.COM)

**⚠ AVERTISSEMENT** : Pour réduire le risque de blessure, l'utilisateur doit lire et doit comprendre ce manuel de l'opérateur avant de fonctionner cet produit.

**CONSERVER CE MANUEL POUR FUTURE RÉFÉRENCE**



# INSTRUCTIONS DE SÉCURITÉ IMPORTANTES

LISEZ ET ASSIMILEZ TOUS LES AVERTISSEMENTS, MISES EN GARDE ET INSTRUCTIONS D'UTILISATION avant de vous servir de cet équipement. Sinon vous risquez commotion électrique, début d'incendie et/ou blessures.

## UTILISATION ET ENTRETIEN DE PRODUIT



### **AVERTISSEMENT: POUR RÉDUIRE LE RISQUE DE BLESSURES ET DE DOMMAGES MATÉRIELS.**

- **Ne jamais déposer le projecteur face vers le bas lorsqu'il est allumé ou encore chaud après l'avoir utilisé.** Une telle action pourrait avoir pour conséquence de brûler ou d'incendier la surface des sièges, des moquettes, etc. et de causer des dommages matériels importants. Éteindre toujours le projecteur lorsqu'il n'est pas utilisé.
- **Débrancher toujours le chargeur/l'adaptateur** de la source lumineuse et de courant lorsqu'il n'est pas utilisé.
- **Ne jamais regarder directement la lampe ni la diriger dans les yeux d'une autre personne.**
- **Garder toujours le projecteur à l'écart de toute surface ou tout matériau inflammable.**
- **Inspecter toujours le projecteur pour toute pièce endommagée ou usée.** Les pièces usées affecteront le fonctionnement du projecteur. Remplacer ou faire réparer immédiatement les pièces endommagées ou usées. Si des réparations sont nécessaires, consulter un électricien professionnel.
- **Pour prévenir les décharges électriques accidentelles,** nous recommandons que ce produit soit branché à une prise mise à la terre.
- **Utiliser uniquement les dispositifs de charge qui sont fournis avec ce produit.**
- **Ne pas modifier le projecteur de quelque façon que ce soit.** Toute modification non autorisée pourrait compromettre le fonctionnement du produit et/ou son utilisation sécuritaire, et réduire sa vie utile. Ce projecteur a été prévu pour des applications particulières.
- **Ranger le projecteur dans un lieu sûr et hors de portée des enfants.** L'inspecter pour s'assurer qu'il est en bon état avant de le ranger ou de l'utiliser.

## **CONSIGNES DE SÉCURITÉ PARTICULIÈRES AUX PRODUITS ALIMENTÉS PAR PILE LITHIUM-ION**

Ce projecteur est alimenté par une pile lithium-ion. Les piles lithium-ion sont petites, compactes et idéales pour fournir une alimentation durable pour ce produit. Cependant, elles doivent être utilisées et chargées correctement. Un usage inadéquat peut entraîner des blessures graves, un incendie ou la mort.

**MISE EN GARDE :** Ce produit est offert avec une pile installée à l'intérieur. Il ne vous est pas permis d'installer ou d'enlever la pile de ce produit.

- **Ne pas jeter la pile lithium-ion au feu et ne pas l'exposer à la chaleur.**
- **Éviter les impacts ou chocs intenses** à ce produit alimenté par pile lithium-ion.
- **S'assurer que la pile lithium-ion ne soit pas mouillée.**
- **Ne pas laisser ce produit alimenté par pile lithium-ion sous les rayons directs du soleil** et ne pas l'utiliser ou le ranger dans une voiture par temps chaud. Le cas échéant, la pile pourrait générer de la chaleur, se rompre ou prendre feu. L'utilisation de la pile de cette façon peut également avoir pour résultat une perte de rendement et une réduction de la vie utile de la pile.
- **Ne jamais jeter de l'eau sur une pile lithium-ion qui s'est enflammée!** Si une pile lithium-ion prend feu, elle brûlera encore plus violemment au contact de l'eau. Se servir d'un extincteur.

- Ranger le produit à une température entre 5 °C et 20 °C (41 °F et 68 °F).

## INFORMATIONS IMPORTANTES AU SUJET DE LA BATTERIES

- Les batteries sont des batteries au **LITHIUM-ION** rechargeables. Certaines réglementations locales, provinciales / d'États et fédérales /nationales interdisent de jeter ces batteries à la décharge publique courante.
- Consulter les autorités locales compétentes en matière de traitement des déchets pour connaître les options d'élimination ou de recyclage disponibles
- Davantage d'informations relatives à l'élimination des batteries aux États-Unis et au Canada sont disponibles au site Internet [www.rbrc.org/index.html](http://www.rbrc.org/index.html), ou en appelant le 1-800-822-8837 (1-800-8BATTERY)



## CONSERVEZ CES INSTRUCTIONS

## SPÉCIFICATIONS

- Modèle : ----- PSL10700W
- Sortie de puissance : ----- 10 watts
- Luminosité max. : ----- 700 lumens
- Distance du faisceau : ----- 500 m
- Température de la couleur : ----- 6 500 K blanc brillant
- Durée d'éclairage par charge : ----- 1,5 heure à haute intensité / 3 heures à faible intensité
- Pile : ----- 3,7 V lithium ion
- Chargeur : ----- 120 V~/60 Hz
- Durée de charge : ----- 5 heures
- Poids net : ----- 680 g (1,5 lb)

## VOTRE PROJECTEUR À DEL



FIG 1

- |                                  |                                     |
|----------------------------------|-------------------------------------|
| 1. Lentilles                     | 5. Adaptateur de courant 120 V c.a. |
| 2. Poignée pistolet              | 6. Adaptateur c.c. 12 V             |
| 3. Pointes de charge métalliques | 7. Connecteur de charge             |
| 4. Commutateur                   |                                     |

# OUVERTURE DE L'EMBALLAGE ET CONTENU

**IMPORTANT!** Grâce à des techniques modernes de production de masse, il est peu probable que la produit est défectueux ou qu'une pièce est manquante. Si vous trouvez quelque chose de mal, ne pas faire fonctionner la produit jusqu'à ce que les parties ont été remplacés ou la faute a été corrigée. Le fait de ne pas le faire pourrait entraîner des blessures graves.

## CONTENU DE CARTON DE PIÈCES EN VRAC

Description	Quan	Description	Quan
Projecteur	1	Adaptateur c.c. 12 V	1
Connecteur de charge	1	Manuel de l'utilisateur	1
Adaptateur de courant 120 V c.a.	1		

# FONCTIONNEMENT

## CHARGER/RECHARGER LE PROJECTEUR (FIG 2)

Ce projecteur est livré avec la pile partiellement chargée. Charger le projecteur après son achat et avant de l'utiliser pour la première fois à l'aide de l'adaptateur c.a. de 120 V et le connecteur de charge pendant 5 à 7 heures ou jusqu'à ce que le témoin de la pile s'allume en vert.

### Charger/recharger le projecteur à l'aide de l'adaptateur de courant c.a. 120 V

1. S'assurer que le projecteur est hors de fonction.
2. Brancher l'adaptateur de courant c.a. 120 V (5) et le connecteur de charge (7) comme montré à la FIG. 2.
3. Insérer le connecteur de charge dans l'extrémité arrière du projecteur comme montré dans la FIG. 2. S'assurer que les ressorts de métal (7A) sur le connecteur de charge touchent les pointes de charge métalliques du projecteur (3).
4. Brancher la prise de l'adaptateur de courant c.a. dans une prise de courant standard de 120 V/60 Hz pour commencer à charger la pile. Un témoin rouge (7C) s'allume pour indiquer que le processus de charge est en cours. Un témoin vert (7B) s'allume pour indiquer que le processus de charge est terminé.

### Charger/recharger le projecteur à l'aide de l'adaptateur de courant c.a. 12 V

1. S'assurer que le projecteur est hors fonction.
2. Brancher l'adaptateur de courant c.a. 12 V (6) et le connecteur de charge (7) comme montré à la FIG. 2.
3. Insérer le connecteur de charge dans l'extrémité arrière du projecteur comme montré à la FIG. 2. S'assurer que les ressorts de métal (7A) sur le connecteur de charge touchent les pointes de charge métalliques du projecteur (3).
4. Brancher la prise 12 V c.c. dans la prise d'accessoires d'un véhicule ou toute autre prise de courant c.c. de 12 volts pour commencer à charger la pile. Un témoin rouge (7C) s'allume pour indiquer que le processus de charge est en cours. Un témoin vert (7B) s'allume pour indiquer que le processus de charge est terminé.

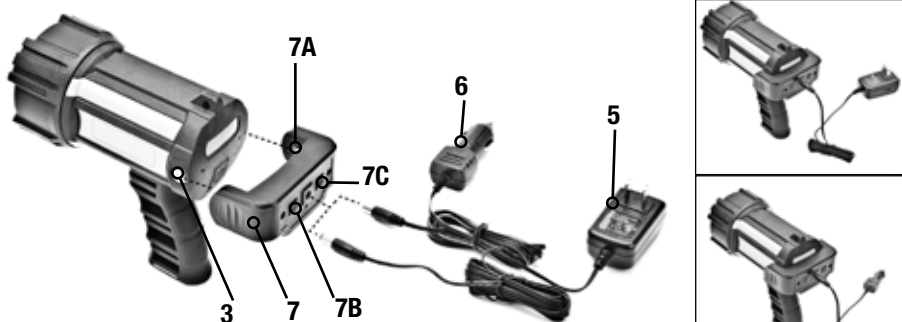

FIG 2

## ALLUMER/ÉTEINDRE LE PROJECTEUR (FIG 3)

Le commutateur de marche-arrêt (4) est situé à l'extrémité arrière du projecteur.

Appuyer fermement sur le commutateur jusqu'à ce qu'un déclic se produise et que le projecteur s'allume ou s'éteigne.

## BASCULER ENTRE LES MODES D'ÉCLAIRAGE (FIG 3)

Le projecteur a trois modes d'éclairage : haute intensité lumineuse, faible intensité lumineuse et mode d'urgence.

Pour basculer entre les modes, appuyer délicatement sur le commutateur (sans déclic) pour passer d'un mode à un autre.

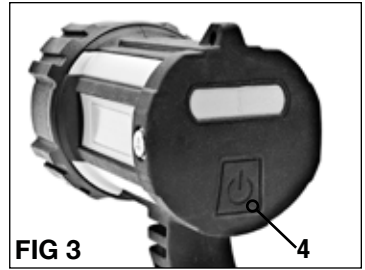

FIG 3

# ENTRETIEN

**AVERTISSEMENT:** Ne pas modifier le projecteur de quelque façon que ce soit. Toute modification non autorisée pourrait compromettre le fonctionnement du produit et/ou son utilisation sécuritaire, et réduire sa vie utile. Ce projecteur a été prévu pour des applications particulières.

Cet appareil ne contient aucune pièce remplaçable par l'utilisateur. Inspecter régulièrement l'état des adaptateurs, connecteurs et fils. Contacter le fabricant pour remplacer tout composant usé ou brisé.

## REEMPLACER LE FUSIBLE DE LA PRISE DU CHARGEUR C.C. 12 V (FIG 4)

Le fusible de la prise de l'adaptateur c.c. 12 V pour voiture protège le circuit de charge de l'adaptateur. Si l'adaptateur c.a. de 120 volts fonctionne, mais que l'adaptateur c.c. de 12 volts ne fonctionne pas, il est possible que le fusible soit grillé.

### Pour remplacer le fusible

1. Dévisser le capuchon rouge (6A) d'extrémité de la prise c.c.
2. Enlever le contact central et le fusible (6B).
3. Vérifier si le fusible a grillé. Le fusible a grillé lorsque son élément est manquant ou que le verre à l'intérieur est brisé.
4. Le remplacer par un fusible neuf de 2 A le cas échéant.  
REMARQUE : Utiliser uniquement un fusible de 2 A.
5. Revisser à la main le capuchon d'extrémité et le contact central jusqu'à ce qu'ils soient bien serrés. Ne pas trop serrer.

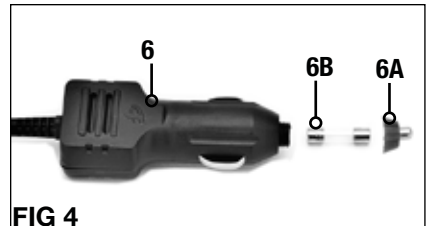

FIG 4

# GARANTIE

Ce produit est garanti exempt de défauts dus au matériaux et à la main d'œuvre pendant 2 ans à compter de sa date d'achat. Cette garantie limitée ne couvre pas l'usure normale ni les détériorations ou dommages dus à négligence, utilisation anormale ou accident. L'acheteur d'origine est couvert par cette garantie mais elle n'est pas transférable. Avant de renvoyer votre produit au magasin d'achat, s'il vous plaît appelez sans frais la ligne d'aide pour les solutions possibles.

**LES ACCESSOIRES COMPRIS DANS CE KIT NE SONT PAS COUVERTS PAR LA GARANTIE DE 2 ANS.**

## LIGNE D'ASSISTANCE

Pour vos questions sur ce produit ou un autre de **PowerSmith™**, veuillez utiliser en Amérique du Nord ce numéro d'appel sans frais: **888-552-8665**.

Ou visitez notre site web: **[www.powersmithtools.com](http://www.powersmithtools.com)**

©Richpower Industries, Inc. All Rights reserved

Richpower Industries, Inc.  
736 Hampton Road  
Williamston, SC 29697

Printed in China, on recycled paper

# POWER SMITH

# LIGHTS

LINTERNA IMPERMEABLE DE LED,  
10 VATIOS, 700 LÚMENES

PSL10700W

Manual del Operario



LÍNEA DE AYUDA  
GRATUITA: **888-552-8665**

[WWW.POWERSMITHTOOLS.COM](http://WWW.POWERSMITHTOOLS.COM)

**⚠ ADVERTENCIA:** Para reducir el riesgo de la herida, el usuario debe leer y deber comprender el manual de este operario antes de operar este instrumento.

GUARDE ESTE MANUAL PARA FUTURAS CONSULTAS



# INSTRUCCIONES IMPORTANTES DE SEGURIDAD

ANTES DE UTILIZAR ESTE EQUIPO, LEA Y ENTIENDA TODAS LAS ADVERTENCIAS, PRECAUCIONES E INSTRUCCIONES DE OPERACIÓN. No seguir todas las instrucciones enumeradas a continuación, podría resultar en una descarga eléctrica, un incendio y/o lesiones personales graves.

## USO Y CUIDADO DEL PRODUCTO



### **ADVERTENCIA:** PARA REDUCIR EL RIESGO DE LESIONES PERSONALES O DAÑOS MATERIALES

- **No colocar la linterna hacia abajo cuando está encendida ni cuando está caliente porque se la usó recientemente.** Esto podría quemar asientos, alfombras y otros materiales, y causar pérdidas materiales. Dejar siempre apagada la linterna cuando no se la está usando.
- **Dejar siempre desenchufado el cargador** tanto en la linterna como en el tomacorriente, cuando no está en uso.
- **No mirar directamente hacia la luz ni enfocar la linterna hacia los ojos de otra persona.**
- **Mantener alejada la linterna de materiales inflamables.**
- **Antes de usar la linterna inspeccionarla para detectar problemas o defectos. Cualquier parte rota afectará el funcionamiento de la linterna.** Cambiar inmediatamente toda parte que se vea rota o desgastada. Si fuera necesario repararla, consultar a un electricista profesional.
- **Para evitar electrocuciones accidentales** recomendamos cargar siempre esta linterna en tomacorriente que tengan disyuntor con descarga tierra.
- **Usar únicamente el cargador suministrado con este producto.**
- **No hacer ninguna modificación de la linterna.** Toda modificación no aprobada puede impedir el funcionamiento, afectar la seguridad y reducir la vida útil del producto. Esta linterna fue diseñada para ciertas aplicaciones específicas.
- **Guardar la linterna en un lugar seguro y alejado del alcance de los niños.** Antes de guardarla y de usarla, inspeccionar la linterna para verificar que esté en buenas condiciones.

## INSTRUCCIONES DE SEGURIDAD PARA PRODUCTOS CON PILAS DE LITIO-ION

Esta linterna se energiza con una batería de litio-ion. Las baterías de litio-ion son pequeñas, compactas e ideales para aportar cargas de larga duración a este producto. Es importante usarlas y cargarlas apropiadamente. El uso indebido podría causar incendio, accidentes lesivos e incluso fatales.

**PRECAUCIÓN:** Este producto viene con la batería instalada. El usuario no debe colocar ni quitar la batería.

- **No colocar este producto con batería de litio-ion en el fuego** ni calentarlo.
- **No someter a golpes a este producto** con batería de litio-ion.
- **No dejar que se moje la batería de litio-ion.**
- **No dejar este producto con batería de litio-ion expuesto a la luz solar directa ni usarlo o guardarlo adentro de vehículos con clima muy caluroso.** Esto podría causar la ruptura e incluso la ignición de la batería por calor excesivo. El uso de la batería de esta manera también podría causar la reducción de su vida útil.
- **¡NO TRATAR DE APAGAR UNA BATERÍA DE LITIO-ION EN LLAMAS CON AGUA!** Una batería de litio-ion en llamas se encenderá con mayor intensidad cuando entre en contacto con el agua. Usar un extinguidor de incendio.

- Guardar el producto a una temperatura entre 41 °F y 68 °F (5 °C y 20 °C).

## INFORMACIÓN IMPORTANTE DE LAS BATERÍA

- Las baterías son recargables de LITHIUM-ION baterías. Ciertas leyes locales, estatales y federa les prohíben desechar estas pilas en la basura normal.
- Consulte con sus autoridades de desechos locales para ver cuáles son sus funciones de desechado/reciclado.
- Se dispone de más información referente al desechado de baterías en EE.UU. y Canadá en; <http://www.rbrc.org/index.html>, o llamando al 1-800-822-8837 (1-800-8BATTERY).



## GUARDE ESTAS INSTRUCCIONES

## ESPECIFICACIONES

- Modelo: -----PSL10700W
- Potencia: -----10 Vatios
- Brillo máximo: ----- 700 lúmenes
- Alcance del haz de luz: ----- 500 m
- Temperatura de color:----- 6500 K blanco brillante
- Duración de la carga: ----- 1.5 horas en alta intensidad y 3 horas en baja intensidad
- Batería: -----3.7 V, litio-ion
- Cargador: -----120 V~/60 Hz
- Tiempo de carga: ----- 5 horas
- Peso neto: -----1.5 libras

## SU LINTERNA IMPERMEABLE DE LED



FIG 1

- |                                   |                           |
|-----------------------------------|---------------------------|
| 1. Lente                          | 5. Adaptador para 120 VCA |
| 2. Mango                          | 6. Adaptador de 12 VCC    |
| 3. Puntos de carga de la linterna | 7. Conector de carga      |
| 4. Interruptor                    |                           |

# DESEMPAQUETADO Y CONTENIDO

**¡IMPORTANTE!** Debido a las modernas técnicas de producción en masa, es poco probable que la producto está defectuoso o que una parte se pierda. Si encuentra algo incorrecto, no opere la producto hasta que las partes han sido sustituidos o la falla ha sido corregida. El no hacerlo podría resultar en lesiones graves.

## PIEZAS SUeltas EN LA CARTÓN

Descripción	CANT.	Descripción	CANT.
Linterna	1	Adaptador de 12 VCC	1
Conector de carga	1	Manual del usuario	1
Adaptador para 120 VCA	1		

# UTILIZACIÓN

## CARGA DE LA LINTERNA (FIG 2)

La linterna se entrega con la batería parcialmente cargada. Cargar la linterna antes de usarla por primera vez con un adaptador de 120 VCA y el conector de carga durante 5 a 7 horas, o hasta que el indicador de carga se encienda de verde.

### Carga con un adaptador de 120 VCA

1. La linterna debe estar apagada.
2. Conectar el adaptador de 120 VCA (5) y el conector de carga (7) tal como se indica en la Figura 2.
3. Enchufar el conector de carga en la parte de atrás de la linterna tal como se muestra en Figura 2. Los resortes del conector de carga (7A) deben estar en contacto con los puntos de carga de la linterna (3).
4. Enchufar el cargador en el adaptador de CA y en un tomacorriente de 120 V/60 Hz para que comience a cargarse. Mientras se carga, estará encendida la luz roja (7C). Cuando se termine de cargar se encenderá la luz verde (7B).

### Carga con un adaptador de 12 VCC

1. La linterna debe estar apagada.
2. Conectar el adaptador de 12 VCC (6) y el conector de carga (7) tal como se indica en la Figura 3.
3. Enchufar el conector de carga en la parte de atrás de la linterna tal como se muestra en Figura 3. Los resortes del conector de carga (7A) deben estar en contacto con los puntos de carga de la linterna (3).
4. Enchufar el conector de 12 VCC en el enchufe del vehículo para que comience a cargarse. Mientras se carga, estará encendida la luz roja(7C). Cuando se termine de cargar se encenderá la luz verde (7B).

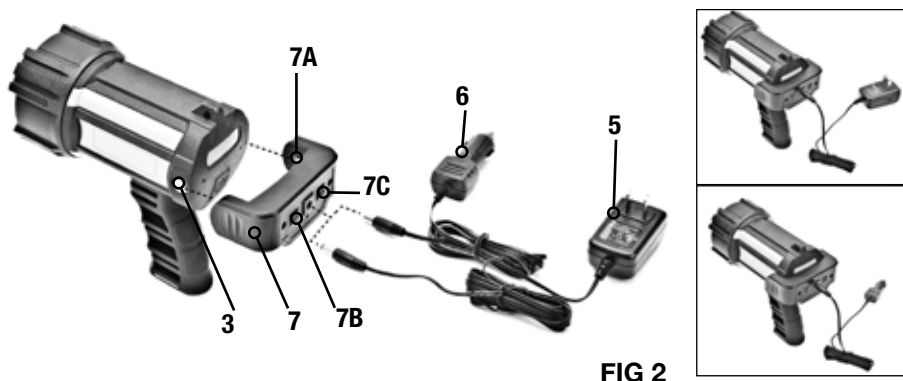

FIG 2

## ENCENDIDO/APAGADO DE LA LINTERNA (FIG 3)

El interruptor de Encendido/Apagado (4) se encuentra en la parte trasera de la linterna.

Empujar el interruptor hasta que haga clic para encender o apagar la linterna.

## MODO DE FUNCIONAMIENTO (FIG 3)

La linterna tiene modos de funcionamiento: Alta intensidad, baja intensidad y emergencia.

Para cambiar de un modo a otro presionar el interruptor (sin que se escuche el clic).

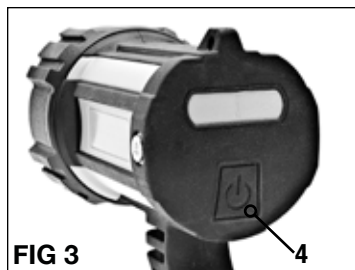

FIG 3

## ANTENIMIENTO

**⚠️ ADVERTENCIA:** No hacer ninguna modificación de la linterna. Toda modificación no aprobada puede impedir el funcionamiento, afectar la seguridad y reducir la vida útil del producto. Esta linterna fue diseñada para ciertas aplicaciones específicas.

No hay partes que puedan ser cambiadas por el usuario. Inspeccionar periódicamente el estado de los adaptadores, conectores y cables. Llamar al fabricante para obtener repuestos de partes de deban cambiarse.

## CAMBIO DEL FUSIBLE DEL CARGADOR DE 12 VCC (FIG 4)

El fusible del adaptador de carga de 12 VCC para vehículos protege el circuito del cargador. Si el cargador de 120 VCA funciona, pero el de 12 VCC no funciona, significa que el fusible puede estar quemado.

### Cambio del fusible

1. Desenroscar la tapa roja (6A) del enchufe de CC.
2. Quitar el contacto y el fusible (6B).
3. Confirmar que el fusible esté quemado. El fusible está quemado si no se ve el elemento del mismo o está roto dentro de la cápsula de vidrio.
4. Cambiarlo con un repuesto de fusible de 2 amperes.  
NOTA: Usar únicamente fusibles de 2 amperes.
5. Enroscar a mano la tapa y el contacto, pero sin ajustar excesivamente.

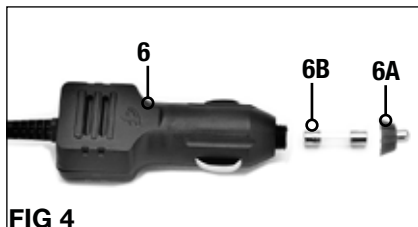

FIG 4

Español

# GARANTÍA

Este producto está garantizado contra defectos de material y de fabricación durante 2 años a partir de la fecha de compra. Esta garantía limitada no cubre el desgaste normal o daños por negligencia o accidente. El comprador original está cubierto por esta garantía y no es transferible. Antes de devolverlo su producto para almacenar la ubicación de la compra, por favor llame gratis a la línea de ayuda para las posibles soluciones.

**LOS ACCESORIOS INCLUIDOS CON ESTE JUEGO NO TIENEN 2 AÑOS DE GARANTÍA.**

## LÍNEA DE AYUDA

Para preguntas acerca de este o cualquier otro producto **PowerSmith™** Llame gratuitamente al teléfono:

**888-552-8665.**

O visite nuestro sitio web: **[www.powersmithtools.com](http://www.powersmithtools.com)**

©Richpower Industries, Inc. All Rights reserved

Richpower Industries, Inc.  
736 Hampton Road  
Williamston, SC 29697

Printed in China, on recycled paper







Richpower Industries, Inc.  
736 Hampton Road  
Williamston, SC USA  
[www.richpowerinc.com](http://www.richpowerinc.com)